

MS 194 T

**STIHL**



2 - 29

Instrucțiuni de utilizare



## Cuprins

|    |   |    |
|----|---|----|
| 1  | Prefață.....  | 2  |
| 2  | Informații referitoare la acest Manual de instrucțiuni.....     | 2  |
| 3  | Cuprins.....  | 3  |
| 4  | Instrucțiuni de siguranță.....                                  | 4  |
| 5  | Pregătirea pentru utilizare a motoferăstrăului.....             | 11 |
| 6  | Asamblarea motoferăstrăului.....                                | 12 |
| 7  | Punerea și slăbirea frânei de lanț.....                         | 14 |
| 8  | Se amestecă combustibilul și se alimentează motoferăstrăul..... | 14 |
| 9  | Pomirea și oprirea motorului.....                               | 16 |
| 10 | Verificarea motoferăstrăului.....                               | 17 |
| 11 | Lucrul cu motoferăstrăul.....                                   | 19 |
| 12 | După lucru.....   | 21 |
| 13 | Transportarea.....  | 21 |
| 14 | Stocarea.....   | 21 |
| 15 | Curățare.....   | 22 |
| 16 | Întreținere.....  | 24 |
| 17 | Reparare.....   | 24 |
| 18 | Depanare.....   | 25 |
| 19 | Date tehnice.....   | 27 |
| 20 | Combinatii ale șinei portlanț și lanțului de ferăstrău.....     | 28 |
| 21 | Piese de schimb și accesorii.....                               | 28 |
| 22 | Eliminare.....  | 28 |
| 23 | Declarația de conformitate EU.....                              | 28 |
| 24 | Declarația de conformitate UKCA.....                            | 29 |
| 25 | Adrese.....   | 29 |

## 1 Prefață

Stimată clientă, stimate client,

ne bucurăm că ați ales STIHL. Dezvoltăm și executăm produsele noastre în calitate de vârf, conform nevoilor clienților noștri. În felul acesta iau naștere produse de mare fiabilitate chiar și în condiții de solicitare extremă.

STIHL înseamnă calitate de vârf și în domeniul de service. Atelierele noastre de specialitate oferă consiliere și instrucțiuni competente, dar și o cuprinzătoare asistență tehnică.

Compania STIHL se angajează în mod expres să protejeze natura. Aceste instrucțiuni de utilizare sunt concepute pentru a vă ajuta la utilizarea sigură și ecologică a produsului dumneavoastră STIHL pe o durată lungă de exploatare.

Vă mulțumim pentru încredere și vă dorim multă bucurie la utilizarea produsului dumneavoastră STIHL.



Dr. Nikolas Stihl

**IMPORTANT! ÎNAINTE DE UTILIZARE, CITIȚI ȘI PĂSTRAȚI INSTRUCȚIUNILE.**

## 2 Informații referitoare la acest Manual de instrucțiuni

### 2.1 Identificarea Notelor de avertizare din text



#### AVERTISMENT

- Această notă poate indica pericolele care au ca rezultat răni grave sau decese.
  - Măsurile specificate pot împiedica răni grave sau decesele.

#### INDICAȚIE

- Această notă indică pericolele care pot avea ca rezultat avariarea bunurilor.
  - Măsurile specificate pot împiedica avariarea bunurilor.

### 2.2 Simboluri în text



Acest simbol se referă la un capitol din aceste instrucțiuni de folosire.

## 3 Cuprins

### 3.1 Motofierăstrău

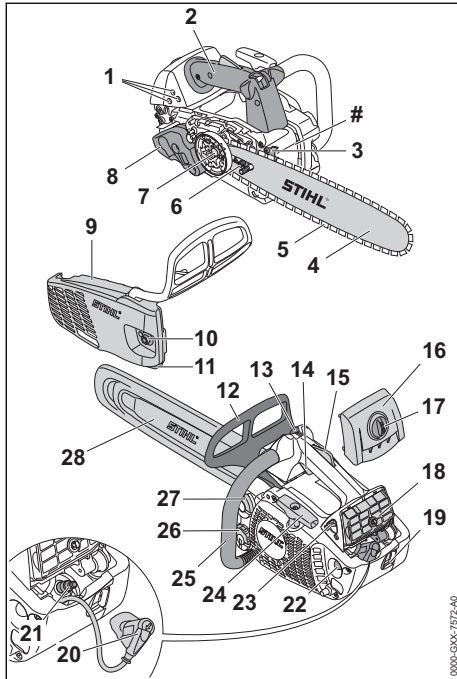

#### 1 Șuruburi de reglaj carburator

Șuruburile de reglare a carburatorului sunt folosite, așa cum spune și numele lor, la reglarea acestuia.

#### 2 Mâner de comandă

Mânerul de comandă servește la comanda, susținerea, ghidarea și purtarea motofierăstrăului.

#### 3 Opritor-gheară

În timpul lucrului, opritorul-gheară sprijină motofierăstrăul pe lemn.

#### 4 Șină port-lanț

Șina portlanț ghidează lanțul de ferăstrău.

#### 5 Lanțul fierăstrăului

Lanțul ferăstrăului taie lemnul.

#### 6 Șurub de tensionare

Șurubul de tensionare servește la tensionarea lanțului.

#### 7 Roata de lanț

Roata de lanț acționează lanțul de ferăstrău.

#### 8 Toba de eșapament

Toba de eșapament reduce emisiile fonice ale motofierăstrăului.

#### 9 Capacul roții de lanț

Capacul roții de lanț acoperă roata de lanț și fixează șina portlanț pe motofierăstrău.

#### 10 Piuliță

Piulița fluture fixează capacul roții de lanț pe motofierăstrău.

#### 11 Reținător de lanț

Reținătorul de lanț prinde un lanț de ferăstrău căzut sau rupt.

#### 12 Apărătoarea frontală de mână

Apărătoarea anterioară de mână protejează mâna stângă de contactul cu lanțul de ferăstrău, servește la cuplarea frânei de lanț și acționează automat frâna de lanț în cazul unui recul.

#### 13 Pârghia combinată

Pârghia combinată servește la reglarea pentru pornire, funcționare și oprirea motorului.

#### 14 Pârghia de accelerație

Pârghia de accelerație servește la accelerația motorului.

#### 15 Blocatorul pârghiei de accelerație

Blocatorul pârghiei de accelerație servește la deblocarea pârghiei de accelerație.

#### 16 Capotă

Capota acoperă motorul.

#### 17 Închizătoarea capotei

Închizătoarea capotei fixează capota de motofierăstrău.

#### 18 Filtrul de aer

Filtrul de aer filtrează aerul aspirat de către motor.

#### 19 Ureche prindere

Veriga servește la suspendarea motofierăstrăului în copac pe durata lucrului.

#### 20 Fișa bujiei

Fișa bujiei leagă cablul de aprindere de bujie.

#### 21 Bujia

Bujia aprinde amestecul combustibil-aer din motor.

#### 22 Pompă manuală de combustibil

Pompa manuală de combustibil simplifică pornirea motorului.

#### 23 Pârghia clapetei de șoc

Mânerul clapetei de pornire servește la pornirea motorului.

#### 24 Mânerul demaror

Mânerul demaror servește la pornirea motorului.

**25 Mâner tubular**

Mânerul tubular este utilizat pentru prinderea și dirijarea motofierăstrăului.

**26 Capacul rezorului de ulei**

Capacul rezorului de ulei închide rezorul de ulei.

**27 Capacul rezorului de combustibil**

Capacul rezorului de combustibil închide rezorul de combustibil.

**28 Apărătoarea de lanț**

Apărătoarea de lanț protejează de contactul cu lanțul de ferăstrău.

**# Seria mașinii****3.2 Simboluri**

Simbolurile se pot afla pe motofierăstrău și semnifică următoarele:



Acest simbol marchează rezorul de combustibil.



Acest simbol indică rezorul de ulei pentru uleiul adeziv pentru lanțuri de ferăstrău.



În această direcție, frâna de lanț este pusă sau scoasă.



Acest simbol indică sensul de rotație a lanțului de ferăstrău.



Sens de rotație pentru întinderea lanțului de ferăstrău



Acest simbol marchează pompa manuală de combustibil.



Pârghia combinată este pusă în această direcție pentru oprirea motorului.



Pârghia combinată este pusă în această poziție pentru oprirea motorului.



Pârghia combinată este pusă în această poziție pentru operarea motorului.



Pârghia combinată este pusă în această poziție pentru pornirea motorului.



Pârghia clapetei de pornire este pusă în această poziție pentru pregătirea motorului pentru pornire.



Pârghia clapetei de pornire este pusă în această poziție pentru pornirea motorului.



Nivelul calculat de putere acustică conform Directivei 2000/14/CE în dB(A), pentru a se putea compara nivelul emisiilor de zgomot a produselor electrice.

**4 Instrucțiuni de siguranță****4.1 Simboluri de avertizare**

Simbolurile de avertizare de pe motofierăstrău semnifică următoarele:



Respectați instrucțiunile de siguranță și măsurile în legătură cu acestea.



Citiți, respectați și păstrați Manualul de instrucțiuni.



Purtați ochelari și cască de protecție auditivă.



Purtați pantalonii lungi cu protecție la tăieturi și protecție la tăieturi pe ambele brațe.



Țineți ferm motofierăstrăul cu ambele mâini.



Respectați instrucțiunile de siguranță referitoare la recul și măsurile în legătură cu acesta.



Folosiți motofierăstrăul numai dacă utilizatorul este instruit referitor la utilizarea unui motofierăstrău pentru îngrijirea copacilor.

**4.2 Utilizare conform destinației**

Motofierăstrăul pentru îngrijirea copacilor STIHL MS 194 T servește pentru îngrijirea copacilor și pentru tăierea în coronamentul unui copac nedoborât.

Este interzisă folosirea motofierăstrăului pentru lucrări pe sol.

Inelul este utilizat pentru a fixa motofierăstrăul la un lanț pentru motofierăstrău prevăzut cu un dispozitiv de siguranță la suprasarcină și pentru a transporta motofierăstrăul în copac cu un ham sau o frânghie.

**▲ AVERTISMENT**

- Dacă motofierăstrăul nu este folosit conform destinației, persoanele pot suferi grave leziuni corporale, chiar letale, și se pot produce daune materiale.
  - Utilizați motofierăstrăul conform celor prezentate în aceste instrucțiuni de utilizare.

### 4.3 Cerințe pentru utilizator

#### ▲ AVERTISMENT

- Utilizatorii, care nu sunt instruiți pentru folosirea unui motofierăstrău pentru îngrijirea copacilor, nu pot recunoaște sau evalua pericolele motofierăstrăului. Risc de răniri grave sau deces pentru utilizator sau alte persoane.



- ▶ Citiți, respectați și păstrați Manualul de instrucțiuni.



- ▶ Folosiți motofierăstrăul numai dacă utilizatorul este instruit referitor la utilizarea unui motofierăstrău pentru îngrijirea copacilor.

- ▶ În cazul în care motofierăstrăul este predat altei persoane: dați și manualul de instrucțiuni.
- ▶ Asigurați-vă că utilizatorul îndeplinește următoarele cerințe:
  - Utilizatorul este odihnit.
  - Din punct de vedere fizic, senzorial și mental, utilizatorul este capabil să folosească și să lucreze cu motofierăstrăul.
  - Utilizatorul poate recunoaște și evalua pericolele pe care le reprezintă motofierăstrăul.
  - Utilizatorul este major sau utilizatorul este instruit sub supraveghere cores-punzător reglementărilor naționale.
  - Înainte de prima utilizare a motofierăstrăului, utilizatorul a beneficiat de instrucțiuni din partea unui distribuitor sau profesionist STIHL.
  - Utilizatorul nu se află sub influența alcoolului, medicamentelor sau drogurilor.
- ▶ Dacă există neclarități: Adresați-vă unui distribuitor STIHL.
- Sistemul de aprindere a motofierăstrăului generează un câmp electromagnetic. Câmpul electromagnetic poate afecta stimulatoarele cardiace. Risc de rănire gravă sau deces.
  - ▶ Dacă utilizatorul poartă un stimulator cardiac: Se asigură faptul că nu se afectează stimulatorul cardiac.

### 4.4 Îmbrăcăminte și echipament

#### ▲ AVERTISMENT

- La desfășurarea lucrărilor, părul lung poate fi tras în motofierăstrău. Utilizatorul poate fi rănit grav.
  - ▶ Părul lung se va strânge și asigura astfel încât să fie peste umeri.

- În timpul lucrului, obiectele pot fi proiectate cu viteze mari. Pericol de rănire a utilizatorului.



- ▶ Purtați ochelari de protecție strămi. Ochelari de protecție adecvați, verifi-cați conform normei EN 166 sau conform prevederilor naționale, se pot găsi în comerț cu identificarea cores-punzătoare.

- ▶ STIHL recomandă purtarea unei măști de protecție.
- ▶ Purtați o haină de lucru strânsă pe corp și cu mâneci lungi.

- În timpul lucrului se produce zgomot. Zgomotul poate afecta auzul.



- ▶ Purtați mijloc de protecție auditivă.

- Corpurile ce cad pot provoca leziuni la cap.



- ▶ În cazul în care în timpul lucrului pot cădea obiecte: purtați o cască de protecție.

- La desfășurarea lucrărilor praful poate fi răscolit și se pot forma vapori. Praful sau vaporii inspirați pot dăuna sănătății și pot cauza reacții alergice.

- ▶ Dacă se ridică praful sau se produc aburi: Purtați o mască pentru praf.

- Îmbrăcămintea neadecvată se poate prinde în copaci, arbuști și în motofierăstrău. Utilizatorii care nu folosesc îmbrăcăminte adecvată se pot răni grav.

- ▶ Purtați haine strânse pe corp.
- ▶ Scoateți-vă eșarfele și bijuteriile.

- La desfășurarea lucrărilor, utilizatorul poate intra în contact cu lanțul de fierăstrău rotativ. Utilizatorul poate fi rănit grav.



- ▶ Purtați pantaloni lungi cu protecție la tăiere și protecție la tăiere pe ambele brațe.

- În timpul lucrului, utilizatorul se poate tăia din cauza lemnului. În timpul curățării sau întreținerii, utilizatorul poate intra în contact cu lanțul de ferăstrău. Pericol de rănire a utilizatorului.

- ▶ Purtați mănuși de lucru fabricate din material rezistent la uzură.

- În cazul în care utilizatorul poartă încălțăminte necorespunzătoare, acesta poate aluneca. În cazul în care utilizatorul intră în contact cu lanțul de fierăstrău rotativ, acesta se poate tăia. Pericol de rănire a utilizatorului.

- ▶ Purtați cizme de cauciuc pentru lucrul cu motofierăstrăul, care oferă protecție la tăiere.

- La desfășurarea lucrărilor în copac este posibilă căderea utilizatorului. Risc de rănire gravă sau deces.
  - ▶ Purtați echipament de protecție împotriva căderii.

## 4.5 Spațiu de lucru și mediu

### ▲ AVERTISMENT

- Persoanele neautorizate, copiii și animalele nu pot recunoaște și evalua pericolele pe care le reprezintă motofierăstrăul și obiectele proiectate. Persoanele neautorizate, copiii și animalele pot fi rănite grav, iar bunurile pot fi avariate.
  - ▶ Țineți la distanță de zona de lucru persoanele neimplicate, copiii și animalele.
  - ▶ Motofierăstrăul nu se va lăsa nesupravegheat.
  - ▶ Asigurați-vă de faptul că nu este posibilă joaca copiilor cu motofierăstrăul.
- Dacă motorul este în funcțiune sunt evacuate gaze reziduale fierbinți din toba de eșapament. Gazele reziduale fierbinți pot aprinde ușor materialele inflamabile și pot declanșa incendii.
  - ▶ Jetul de gaze reziduale se ține la distanță de materialele inflamabile.

## 4.6 Starea sigură în exploatare

### 4.6.1 Motofierăstrău

- Motofierăstrăul este în stare de siguranță relevantă în cazul în care sunt îndeplinite următoarele condiții:
- Motofierăstrăul nu prezintă deteriorări.
  - Nu curge combustibil din motofierăstrău.
  - Capacul rezervorului de combustibil și capacul rezervorului de ulei sunt închise.
  - Motofierăstrăul este curat.
  - Inelul nu prezintă deteriorări.
  - Prinderea lanțului este atașată și nedeteriorată.
  - Frâna lanțului funcționează.
  - Elementele de comandă funcționează și nu sunt modificate.
  - Lubrifierea lanțului funcționează.
  - Semnele de uzură de la roata de lanț nu sunt mai adânci de 0,5 mm.
  - Este montată o combinație a șinei port-lanț și lanțului de ferăstrău, amintită în acest manual de utilizare.
  - Șina port-lanț și lanțul de ferăstrău sunt montate corect.
  - Lanțul de ferăstrău este tensionat corect.

- Au fost montate accesoriile originale STIHL pentru acest motofierăstrău.
- Accesoriile au fost montate corect.

### ▲ AVERTISMENT

- Într-o stare nesigură, componentele ar putea să nu mai funcționeze corect, dispozitivele de siguranță ar putea fi dezactivate, iar combustibilul să se scurgă. Persoanele pot fi rănite grav sau chiar omorâte.
  - ▶ Lucrați cu un motofierăstrău nedeteriorat.
  - ▶ Dacă se scurge combustibil din motofierăstrău: Nu lucrați cu motofierăstrăul și contactați un serviciu de asistență tehnică STIHL.
  - ▶ Se închide capacul rezervorului de combustibil și capacul rezervorului de ulei.
  - ▶ Dacă motofierăstrăul este murdar: curățați motofierăstrăul.
  - ▶ Folosiți un ferăstrău cu lanț cu un inel nedeteriorat.
  - ▶ Lucrați cu un element de prindere a lanțului atașată și nedeteriorată.
  - ▶ Nu modificați motofierăstrăul. Excepție: montarea unei combinații a șinei port-lanț și lanțului de ferăstrău specificată în acest manual de utilizare.
  - ▶ Dacă elementele de comandă nu funcționează: Nu lucrați cu motofierăstrăul.
  - ▶ Montați accesoriile originale STIHL pentru acest motofierăstrău.
  - ▶ Montați șina port-lanț și lanțul de ferăstrău conform descrierii din instrucțiunile de utilizare.
  - ▶ Montați accesoriul așa cum este prezentat în manualul de instrucțiuni sau în manualul accesoriului.
  - ▶ Nu introduceți obiecte în orificiile motofierăstrăului.
  - ▶ Înlocuiți panourile indicatoare uzate sau deteriorate.
  - ▶ Dacă există neclarități: Adresați-vă unui distribuitor STIHL.

### 4.6.2 Șină port-lanț

- Șina portlanț este în stare de siguranță relevantă în cazul în care sunt îndeplinite următoarele condiții:
- Șina portlanț nu prezintă deteriorări.
  - Șina portlanț nu este deformată.
  - Canelura este la fel de adâncă ca sau mai adâncă decât adâncimea minimă a canelurii,  19.3.
  - Crestăturile canelurii nu prezintă bavuri.
  - Canelura nu este redusă sau extinsă.

## ▲ AVERTISMENT

- Într-o stare nesigură, șina portlanț nu mai poate direcționa corect lanțul de ferăstrău. Lanțul de ferăstrău rotativ poate sări de pe șina portlanț. Aceasta poate duce la leziuni corporale grave, chiar letale.
  - ▶ Lucrați cu o șină portlanț nedeteriorată.
  - ▶ În cazul în care adâncimea canelurii este mai mică decât adâncimea minimă a canelurii: înlocuiți șina portlanț.
  - ▶ Debavurați șina de lanț săptămânal.
  - ▶ Dacă aveți neclarități, vă rugăm să vă adresați unui distribuitor STIHL.

### 4.6.3 Lanțul fierăstrăului

Lanțul de ferăstrău este în stare de siguranță relevantă în cazul în care sunt îndeplinite următoarele condiții:

- Lanțul de ferăstrău nu prezintă deteriorări.
- Lanțul de ferăstrău este ascuțit corect.
- Sunt vizibile marcajele de uzură de pe dinții de tăiere.

## ▲ AVERTISMENT

- Într-o stare nesigură, componentele ar putea să nu mai funcționeze corect, iar dispozitivele de siguranță ar putea fi dezactivate. Aceasta poate duce la leziuni corporale grave, chiar letale.
  - ▶ Lucrați cu un lanț de ferăstrău nedeteriorat.
  - ▶ Ascuțiți lanțul de ferăstrău corect.
  - ▶ Dacă există neclarități: Adresați-vă unui distribuitor STIHL.

## 4.7 Combustibilul și alimentarea

### ▲ AVERTISMENT

- Combustibilul folosit pentru acest motofierăstrău este compus dintr-un amestec format din benzină și ulei de motor în doi timpi. Combustibilul și benzina sunt foarte inflamabile. În cazul în care combustibilul sau benzina intră în contact cu focul deschis sau cu obiecte fierbinți, combustibilul sau benzina pot declanșa incendii sau explozii. Risc de rănire gravă a persoanelor sau de deces și de pagube materiale.
  - ▶ Protejați combustibilul și benzina împotriva căldurii și a focului.
  - ▶ Nu vărsați combustibilul și benzina.
  - ▶ Dacă s-a scurs combustibil: Ștergeți combustibilul cu o cârpă și încercați să porniți motorul numai atunci când toate piesele motofierăstrăului sunt uscate.
    - ▶ Nu fumați.
    - ▶ Nu alimentați în apropierea focului deschis.
- ▶ Înaintea alimentării, opriți motorul și lăsați-l să se răcească.
- ▶ Motorul se pornește la o distanță de cel puțin 3 m față de locul alimentării.
- Vaporii de combustibil și vaporii de benzină inhalată pot intoxica persoanele.
  - ▶ Nu inhalați vaporii de combustibil și vaporii de benzină.
  - ▶ Alimentați într-un loc bine ventilat.
- Motofierăstrăul se încălzește pe durata lucrărilor sau într-un mediu foarte cald. Combustibilul se dilată în funcție de tipul de combustibil, de înălțime, de temperatura mediului ambiant și de temperatura motofierăstrăului și se poate produce suprapresiune în rezervorul de combustibil. Dacă se deschide capacul rezervorului de combustibil, este posibilă stropirea combustibilului și aprinderea acestuia. Utilizatorul poate fi grav rănit și pot apărea daune materiale.
  - ▶ Lăsați motofierăstrăul să se răcească înaintea deschiderii capacului rezervorului de combustibil.
  - ▶ Capacul rezervorului de combustibil se deschide încet și nu dintr-o dată.
- Îmbrăcămintea care intră în contact cu combustibilul sau benzina este ușor inflamabilă. Risc de rănire gravă a persoanelor sau de deces și de pagube materiale.
  - ▶ Dacă îmbrăcămintea intră în contact cu combustibilul sau cu benzina: Schimbați îmbrăcămintea.
- Combustibilul, benzina și uleiul de motor în doi timpi pot polua mediul înconjurător.
  - ▶ Nu vărsați combustibilul, benzina și uleiul de motor în doi timpi.
  - ▶ Combustibilul, benzina și uleiul de motor în doi timpi se salubritează conform reglementărilor și ecologic.
- În cazul în care combustibilul, benzina sau uleiul de motor în doi timpi intră în contact cu pielea sau cu ochii, aceștia pot irita pielea sau ochii.
  - ▶ Evitați contactul cu combustibilul, benzina și uleiul de motor în doi timpi.
  - ▶ În caz de contact cu pielea: zonele de piele afectate se spală cu apă din abundență și săpun.
  - ▶ În caz de contact cu ochii: spălați ochii cel puțin 15 minute cu apă din abundență și consultați un medic.
- Sistemul de aprindere a motofierăstrăului generează scântei. Scântele pot fi emise în exterior și pot declanșa incendii și explozii într-un mediu inflamabil sau exploziv. Risc de



rănire gravă a persoanelor sau de deces și de pagube materiale.

- ▶ Se utilizează bujiile descrise în acest manual cu instrucțiuni de utilizare.
- ▶ Înșurubați și fixați bujia.
- ▶ Apăsați ferm fișa bujiei.
- Motofierăstrăul poate fi deteriorat dacă este alimentat cu un combustibil, care a fost amestecat dintr-o benzină sau un ulei de motor în doi timpi neadecvat, sau care are un raport de amestec greșit de benzină și ulei de motor în doi timpi.
  - ▶ Amestecați combustibilul conform descrierii din acest manual cu instrucțiuni de utilizare.
- Dacă se depozitează combustibilul mai mult timp, atunci este posibil ca amestecul format din benzină și uleiul de motor în doi timpi să se separe sau să se învechească. Este posibilă deteriorarea motofierăstrăului dacă se alimentează cu combustibil neamestecat sau învechit.
  - ▶ Înaintea alimentării motofierăstrăului: Se amestecă combustibilul.
  - ▶ Se utilizează un amestec din benzină și ulei de motor în doi timpi, care nu este mai vechi de 30 de zile (STIHL MotoMix: 5 ani).

## 4.8 Operații

### 4.8.1 Debitarea

## **▲ AVERTISMENT**

- Dacă nu există persoane în rază auditivă, în afara zonei de lucru, atunci nu se poate acorda ajutorul în caz de urgență.
  - ▶ Se asigură faptul că persoanele din afara zonei de lucru se află în raza auditivă.
- Dacă utilizatorul nu pornește corect motorul, atunci acesta poate să piardă controlul asupra motofierăstrăului. Utilizatorul poate fi rănit grav.
  - ▶ Porniți motorul conform descrierii din aceste instrucțiuni de utilizare.
  - ▶ Dacă lanțul fierăstrăului atinge solul sau obiecte: nu porniți motorul.
- În anumite situații, utilizatorul nu poate lucra în mod concentrat. Utilizatorul poate pierde controlul asupra motofierăstrăului, se poate împiedica, cădea și poate fi rănit grav.
  - ▶ Lucrați calm și metodic.
  - ▶ În cazul în care condițiile de lumină și de vizibilitate sunt proaste: nu lucrați cu motofierăstrăul.
  - ▶ Operați motofierăstrăul singur.
  - ▶ Nu lucrați peste înălțimea umărului.
  - ▶ Aveți grijă la obstacole.
- ▶ În cazul în care simțiți semne de oboseală: luați o pauză de lucru.
- La desfășurarea lucrărilor în copac este posibilă căderea motofierăstrăului. Risc de rănire gravă a persoanelor și de pagube materiale.
  - ▶ Fixați motofierăstrăul cu lanțul pentru motofierăstrău peste inel. Lanțul pentru motofierăstrău trebuie să fie echipat cu un dispozitiv de protecție la suprasarcină. Accesoriile adecvate sunt disponibile la comercianții specializați.
- Dacă motorul funcționează, se generează gaze reziduale. Gazele reziduale inhalate pot intoxica persoanele.
  - ▶ Nu inhalați gazele reziduale.
- ▶ Lucrați cu motofierăstrăul într-un loc bine aerisit.
- ▶ Dacă apar stări de greață, dureri de cap, tulburări de vedere, tulburări de auz sau amețelă: opriți lucrul și consultați un medic.
- Dacă utilizatorul poartă o cască de protecție auditivă, iar motorul funcționează, utilizatorul percepe și evaluează limitat zgomotele.
  - ▶ Lucrați calm și metodic.
- Dacă se lucrează cu motofierăstrăul, iar pârghia combinată se află în poziția , atunci utilizatorul nu poate lucra controlat cu motofierăstrăul. Utilizatorul poate fi rănit grav.
  - ▶ Asigurați-vă de faptul că pârghia combinată se află pe poziția  pe durata desfășurării lucrării.
  - ▶ Porniți motorul conform descrierii din aceste instrucțiuni de utilizare.
- Dacă se accelerează cu frâna de lanț cuplată este posibilă deteriorarea frânei de lanț.
  - ▶ Înaintea tăierii se decuplează frâna lanțului.
- Lanțul de fierăstrău rotativ poate vătăma utilizatorul. Utilizatorul poate fi rănit grav.
  - ▶ Nu atingeți lanțul de fierăstrău rotativ.
  - ▶ Dacă lanțul fierăstrăului este blocat de un obiect: opriți motorul și cuplați frâna de lanț. Doar atunci îndepărtați obiectul.
- Lanțul rotativ este fierbinte și se extinde. În cazul în care lanțul de fierăstrău nu este uns suficient și tensionat din nou, acesta poate sări de pe șina port-lanț sau se poate rupe. Risc de rănire gravă a persoanelor și de pagube materiale.
  - ▶ Folosiți ulei adeziv pentru lanțuri de fierăstrău.
  - ▶ În timpul lucrului verificați nivelul de umplere al rezervorului de ulei. Înainte ca uleiul adeziv pentru lanțuri de fierăstrău să



fie consumat: umpleți cu ulei adeziv pentru lanțuri de fierăstrău.

- ▶ În timpul lucrului verificați cu regularitate tensiunea lanțului de ferăstrău. În cazul în care tensiunea lanțului de fierăstrău este prea mică: tensionați lanțul.
- Dacă, în timpul lucrului, motofierăstrăul are un comportament diferit sau neregulat, motofierăstrăul ar putea fi într-o stare nesigură. Risc de rănire gravă a persoanelor și de pagube materiale.
  - ▶ Opiți lucrul și adresați-vă unui distribuitor STIHL.
- În timpul desfășurării lucrărilor, este posibil ca motofierăstrăul să producă vibrații.
  - ▶ Purtați mănuși.
  - ▶ Faceți pauze de lucru.
  - ▶ În cazul semnelor de probleme de circulație sangvină, adresați-vă unui medic.
- În cazul în care lanțul de ferăstrău rotativ lovește un obiect dur, pot apărea scântei. Scânteele pot declanșa incendii într-un mediu cu nivel ridicat de inflamabilitate. Risc de rănire gravă a persoanelor sau de deces și de pagube materiale.
  - ▶ Nu lucrați într-un mediu cu nivel ridicat de inflamabilitate.
- În cazul în care pârghia de accelerație este eliberată, lanțul fierăstrăului continuă să se rotească pentru o perioadă scurtă de timp. Lanțul fierăstrăului aflat în mișcare poate tăia persoane. Se pot produce grave leziuni corporale.
  - ▶ Așteptați până când lanțul de fierăstrău se oprește.

## ▲ AVERTISMENT

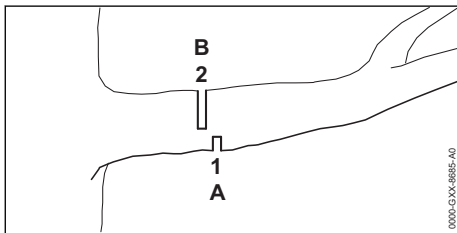

- În cazul în care se taie un lemn aflat în tensiune, șina port-lanț se poate prinde. Utilizatorul poate pierde controlul asupra motofierăstrăului și poate fi rănit grav.
  - ▶ Mai întâi tăiați o tăietură de eliberare (1) pe partea de presiune (A) și apoi efectuați o tăietură de separare (2) în direcția trunchiului, pe partea de tensionare (B).

## 4.8.2 Doborârea

### ▲ AVERTISMENT

- Persoanele fără experiență nu pot evalua pericolul de rănire gravă a persoanelor sau de deces și de avariere a bunurilor.
  - ▶ Dacă există neclarități: Nu doborâți singur.
- În timpul doborârii, părți ale unui copac și ramuri pot cădea peste oameni sau obiecte. Risc de rănire gravă a persoanelor sau de deces și de avariere a bunurilor.
  - ▶ Stabiliți direcția de doborâre, astfel încât zona în care cade partea copacului, să fie liberă.
  - ▶ Nu permiteți accesul persoanelor neautorizate, al copiilor și animalelor pe o rază de 2,5 m în jurul zonei de lucru.

## 4.9 Forțe de reacție

### 4.9.1 Recul

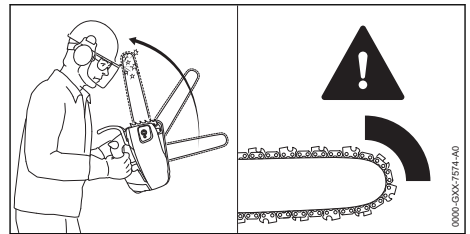

Un recul poate fi cauzat de următoarele:

- În zona din jurul sfertului superior al șinei port-lanț lanțul de ferăstrău rotativ lovește un obiect dur și frânează rapid.
- Lanțul de ferăstrău rotativ este prins în sfertul superior al șinei portlanț.

Frâna de lanț nu poate împiedica reculul.

### ▲ AVERTISMENT

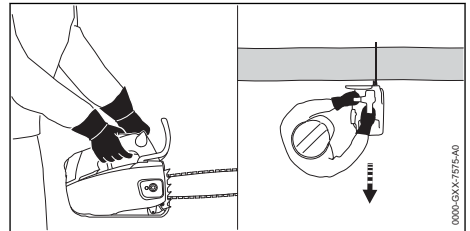

- În cazul de recul, motofierăstrăul poate fi proiectat spre utilizator. Utilizatorul poate să piardă controlul asupra motofierăstrăului și să fie accidentat grav sau chiar mortal prin conceperea unui sistem de mâner cu o distanță mică a mânerului.



- ▶ Țineți ferm motofierăstrăul cu ambele mâini.

- ▶ Țineți ferm motofierăstrăul cu ambele mâini.
- ▶ Păstrați o distanță suficientă dintre corp și zona de acțiune mărită a motofierăstrăului.
- ▶ Lucrați conform descrierii din manualul de instrucțiuni.
- ▶ Nu lucrați cu zona din jurul sfertului superior al șinei portlanț.
- ▶ Lucrați cu un lanț de ferăstrău ascuțit în mod corespunzător și tensionat corect.
- ▶ Utilizați un lanț de ferăstrău cu grad redus de recul.
- ▶ Utilizați o șină portlanț cu cap de șină mic.
- ▶ Tăiați cu ferăstrăul la viteză maximă.

#### 4.9.2 Prindere

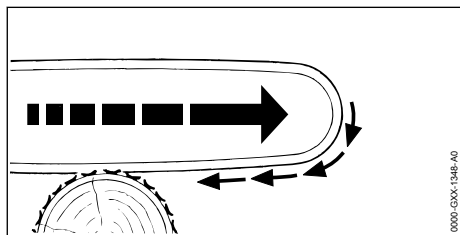

Atunci când se lucrează cu partea inferioară a șinei portlanț, motofierăstrăul este tras departe de utilizator.

### ⚠ AVERTISMENT

- În cazul în care lanțul de ferăstrău rotativ lovește un obiect dur și frânează rapid, motofierăstrăul poate fi tras brusc, cu putere, la distanță de utilizator. Utilizatorul poate pierde controlul asupra motofierăstrăului și poate fi rănit grav sau poate fi ucis.
  - ▶ Țineți ferm motofierăstrăul cu ambele mâini.
  - ▶ Lucrați conform descrierii din Manualul de instrucțiuni.
  - ▶ Direcționați șina portlanț drept în tăietură.
  - ▶ Așezați gheara opritoare în mod corespunzător.
  - ▶ Tăiați cu ferăstrăul la viteză maximă.

#### 4.9.3 Ricoșeu

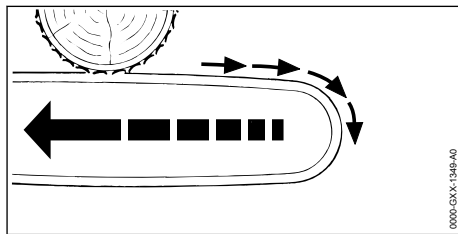

Atunci când se lucrează cu partea superioară a șinei portlanț, motofierăstrăul este împins pe direcția utilizatorului.

### ⚠ AVERTISMENT

- În cazul în care lanțul de ferăstrău rotativ lovește un obiect dur și frânează rapid, motofierăstrăul poate fi împins brusc, cu putere, către utilizator. Utilizatorul poate pierde controlul asupra motofierăstrăului și poate fi rănit grav sau poate fi ucis.
  - ▶ Țineți ferm motofierăstrăul cu ambele mâini.
  - ▶ Lucrați conform descrierii din Manualul de instrucțiuni.
  - ▶ Direcționați șina portlanț drept în tăietură.
  - ▶ Tăiați cu ferăstrăul la viteză maximă.

#### 4.10 Transportul

### ⚠ AVERTISMENT

- În timpul transportului, motofierăstrăul poate cădea sau se poate deplasa. Risc de rănire gravă a persoanelor și de avariere a bunurilor.
  - ▶ Oprii motorul.
  - ▶ Introduceți frâna lanțului.
  - ▶ Glisați apărațoarea de lanț peste șina portlanț, astfel încât să acopere toată șina portlanț.
  - ▶ Asigurați motofierăstrăul cu centuri de fixare, curele sau cu o plasă astfel încât aceasta să nu poată cădea și să nu se poată deplasa.

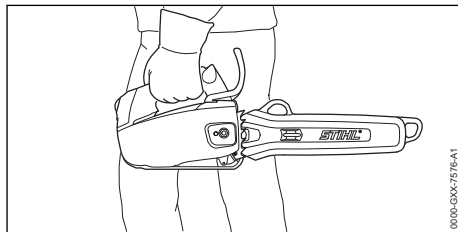

- După funcționarea motorului, toba de echipament și motorul pot să fie fierbinți. Utilizatorul se poate arde.

- ▶ Transportați motofierăstrăul cu mâna stângă pe mânerul de operare astfel încât șina portlanț să fie îndreptată spre spate.

## 4.11 Păstrarea

### ▲ AVERTISMENT

- Copiii nu pot recunoaște și evalua pericolele pe care le constituie motofierăstrăul. Copii pot suferi leziuni grave.
  - ▶ Opriți motorul.
  - ▶ Introduceți frâna lanțului.
  - ▶ Glisați apărătoarea de lanț peste șina portlanț, astfel încât să acopere toată șina portlanț.
  - ▶ Depozitați motofierăstrăul într-un loc care nu este la îndemâna copiilor.
- Contactele electrice de la motofierăstrău și componentele metalice pot coroda din cauza umezelii. Motofierăstrăul se poate deteriora.
  - ▶ Depozitați motofierăstrăul într-un loc curat și uscat.

## 4.12 Curățarea, întreținerea și repararea

### ▲ AVERTISMENT

- Dacă motorul funcționează pe durata curățării, întreținerii sau reparației, este posibilă pornirea neașteptată a lanțului de fierăstrău. Risc de rănire gravă a persoanelor și de pagube materiale.
  - ▶ Opriți motorul.
  - ▶ Introduceți frâna lanțului.
- După funcționarea motorului, toba de eșapament și motorul pot să fie fierbinți. Sunt posibile arsuri ale persoanelor.
  - ▶ Așteptați răcirea tobei de eșapament și a motorului.
- Agenții de curățare ascuțiți, curățarea cu un jet de apă sau obiectele ascuțite pot deteriora motofierăstrăul, șina portlanț și lanțul fierăstrăului. În cazul în care motofierăstrăul, șina portlanț sau lanțul fierăstrăului nu sunt curățate corespunzător, componentele s-ar putea să nu mai funcționeze corect, iar dispozitivele de siguranță să fie scoase din funcțiune. Se pot produce grave leziuni corporale.
  - ▶ Curățați motofierăstrăul, șina portlanț și lanțul de ferăstrău așa cum se descrie în acest manual de instrucțiuni.
- Dacă motofierăstrăul nu este îngrijit sau reparat conform acestui Manual de instrucțiuni, componentele s-ar putea să nu mai funcționeze corect, iar dispozitivele de siguranță să











fie scoase din funcțiune. Persoanele pot fi rănite grav sau chiar omorâte.

- ▶ Întrețineți sau reparați motofierăstrăul în modul descris în acest manual de instrucțiuni.
- Dacă șina portlanț și lanțul de ferăstrău nu sunt întreținute sau reparate conform Manualului de instrucțiuni, componentele s-ar putea să nu mai funcționeze corect, iar dispozitivele de siguranță se poate întâmpla să fie scoase din funcțiune. Se pot produce grave leziuni corporale.
  - ▶ Întrețineți sau reparați șina portlanț și lanțul de ferăstrău în modul descris în acest Manual de instrucțiuni.
- În timpul curățării sau întreținerii lanțului de ferăstrău, utilizatorul se poate tăia în dinții de tăiere ascuțiți. Pericol de rănire a utilizatorului.
  - ▶ Purtați mănuși de lucru făcute din material rezistent la uzură.

## 5 Pregătirea pentru utilizare a motofierăstrăului

### 5.1 Pregătirea pentru utilizare a motofierăstrăului

Anterior oricăror lucrări, trebuie parcurși următorii pași:

- ▶ Asigurați-vă că următoarele componente sunt într-o stare sigură:
  - Motofierăstrăul,  4.6.1.
  - Șina portlanț,  4.6.2.
  - Lanțul fierăstrăului,  4.6.3.
- ▶ Curățați motofierăstrăul,  15.1.
- ▶ Montați șina portlanț și lanțul de ferăstrău,  6.1.1.
- ▶ Tensionați lanțul fierăstrăului,  6.2.
- ▶ Umpleți cu ulei adeziv pentru lanțuri de ferăstrău,  6.3.
- ▶ Verificați frâna de lanț,  10.4.
- ▶ Alimentați motofierăstrăul,  8.2.
- ▶ Verificarea elementelor de comandă,  10.5.
- ▶ Verificați lubrifierea lanțului,  10.6.
- ▶ Dacă etapele nu pot fi efectuate: Nu folosiți motofierăstrăul și contactați un serviciu de asistență tehnică STIHL.

## 6 Asamblarea motoferăstrăului

### 6.1 Montarea și demontarea șinei portlanț și a lanțului de ferăstrău

#### 6.1.1 Montați șina portlanț și lanțul de ferăstrău

Combi-națiile de șină portlanț și lanț de ferăstrău, care se potrivesc cu roata de lanț și sunt montate pe aceasta, sunt indicate în datele tehnice, 20.1.

▶ Oprii motorul și eliberați frâna de lanț.

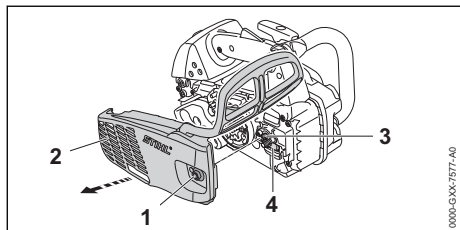

- ▶ Rotiți piulița (1) în sens antiorar până când capacul roții de lanț (2) poate fi scos.
- ▶ Demontați capacul roții de lanț (2).
- ▶ Rotiți șurubul de tensionare (3) în sens antiorar, până când dispozitivul de tensionare (4) din partea stângă se lipește de carcasă.

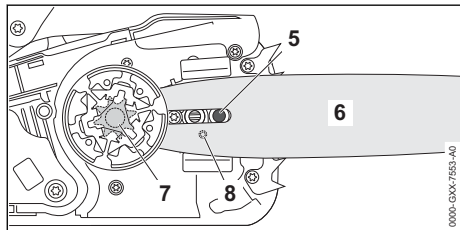

- ▶ Așezați șina portlanț în motoferăstrău în așa fel încât să se respecte următoarele condiții:
  - Șurubul de legătură (5) se află în orificiul longitudinal al șinei portlanț (6).
  - Știftul dispozitivului de tensionare (4) stă în orificiul (8) șinei portlanț (6).

Orientarea șinei portlanț (6) nu are nicio importanță. Inscricția de pe șina portlanț (6) poate sta și pe cap.

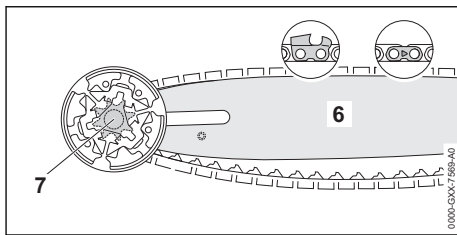

- ▶ Așezați lanțul fierăstrăului în așa fel pe roata de lanț (7) încât zalele de antrenare ale lanțului de ferăstrău să fie așezate în dinții roții de lanț (7).
- ▶ Așezați lanțul de ferăstrău în canelura șinei portlanț (6) astfel încât săgețile de pe articulația lanț de ferăstrău indică partea superioară, în direcția de rotație.

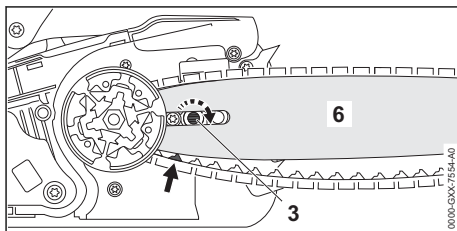

- ▶ Rotiți șurubul de tensionare (3) în sensul mersului acelor de ceasornic, până când lanțul de ferăstrău stă pe șina portlanț. În acest sens dirijați zalele de antrenare a lanțului de ferăstrău în canelura șinei portlanț. Șina portlanț (6) și lanțul de ferăstrău se sprijină pe motoferăstrău.
- ▶ Rezemați capacul roții de lanț (2) de motoferăstrău astfel încât acesta să fie la același nivel cu motoferăstrăul.
- ▶ Înșurubați piulița (1) și strângeți-o.

#### 6.1.2 Demontarea șinei portlanț și a lanțului de ferăstrău

- ▶ Oprii motorul și eliberați frâna de lanț.
- ▶ Rotiți piulița în sens antiorar până când capacul roții de lanț poate fi scos.
- ▶ Scoateți capacul roții de lanț.
- ▶ Rotiți șurubul de tensionare în sens invers mersului acelor de ceasornic, până la opritor. Lanțul de ferăstrău este tensionat.
- ▶ Scoateți șina portlanț și lanțul de ferăstrău.

### 6.2 Tensionarea lanțului de fierăstrău

În timpul lucrului, lanțul de ferăstrău se întinde sau se adună. Tensiunea din lanțul de ferăstrău se modifică. În timpul lucrului, tensiunea din lan-

țul de ferăstrău trebuie verificată cu regularitate și se face o retensionare.

- ▶ Opriiți motorul și cuplați frâna de lanț.

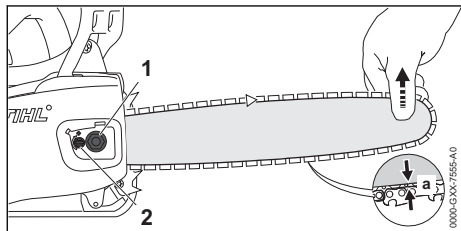

- ▶ Slăbiți piulița (1).
- ▶ Eliberați frâna de lanț.
- ▶ Ridicați șina portlanț de la vârf și rotiți șurubul de tensionare (2) în sens orar sau în sens antiorar, până când se întrunesc următoarele condiții:
  - Distanța a din mijlocul șinei portlanț este 1 mm până la 2 mm.
  - Lanțul de ferăstrău poate fi tras pe șina portlanț chiar și cu două degete și cu efort minim.
- ▶ Șina portlanț se ridică de vârf în continuare, iar piulița (1) se strânge.
- ▶ Dacă distanța a din mijlocul șinei portlanț nu este 1 mm până la 2 mm: Tensionați din nou lanțul de ferăstrău.

### 6.3 Umplerea uleiului adeziv pentru lanțuri de fierăstrău

Uleiul adeziv pentru lanțuri de fierăstrău lubrifică și răcește lanțul de fierăstrău rotativ.

STIHL recomandă utilizarea unui ulei adeziv pentru lanțuri de fierăstrău STIHL sau un alt ulei adeziv pentru lanțuri de fierăstrău aprobat pentru motofierăstraie.

- ▶ Opriiți motorul și cuplați frâna de lanț.
- ▶ Așezați motofierăstrăul pe o suprafață plană, astfel încât capacul rezervorului de ulei să fie orientat în sus.
- ▶ Curățați zona din jurul capacului rezervorului de ulei cu o lavetă umedă.

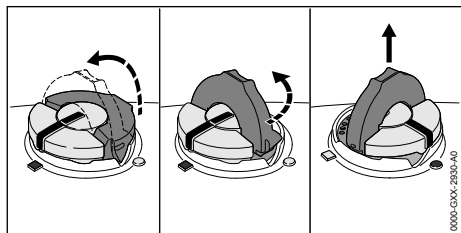

- ▶ Rabatați colierul de la capacul rezervorului de ulei pe poziția deschis.
- ▶ Rotiți capacul rezervorului de ulei în sens antiorar, până la opritor.
- ▶ Scoateți capacul rezervorului de ulei.
- ▶ Adăugați ulei adeziv pentru lanțuri de fierăstrău astfel încât niciun pic de ulei adeziv să nu se scurgă și nu umpleți rezervorul de ulei până la refuz.
- ▶ Dacă se rabatează colierul de la capacul rezervorului de ulei pe poziția închis: rabatați colierul pe poziția deschis.

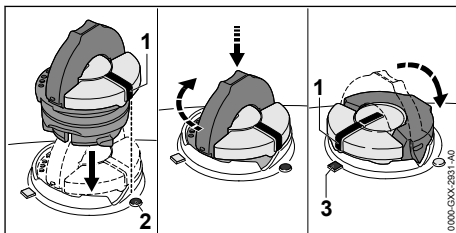

- ▶ Capacul rezervorului de ulei se așează astfel încât marcajul (1) să fie orientat spre marcajul (2).
- ▶ Capacul rezervorului de ulei se apasă în jos și se rotește până la opritor în sens orar. Capacul rezervorului de ulei face clic în poziție. Marcajul (1) indică spre marcajul (3).
- ▶ Se verifică dacă este posibilă tragerea în sus a capacului de la rezervorul de ulei.
- ▶ Dacă nu este posibilă tragerea în sus a capacului la rezervorul de ulei: rabatați colierul de la capacul rezervorului de ulei pe poziția închis. Rezervorul de ulei este închis.

Dacă se poate trage în sus capacul rezervorului de ulei, trebuie efectuate următoarele etape:

- ▶ Capacul rezervorului de ulei se așează într-o poziție oarecare.

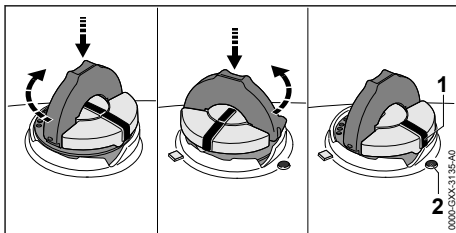

- ▶ Capacul rezervorului de ulei se apasă în jos și se rotește până la opritor în sens orar.
- ▶ Capacul rezervorului de ulei se apasă în jos și se rotește în sens antiorar până când marcajul (1) indică spre marcajul (2).

- ▶ Se încearcă din nou închiderea rezervorului de ulei.
  - ▶ Dacă tot nu este posibilă închiderea rezervorului de ulei: Nu lucrați cu motofierăstrăul și contactați un serviciu de asistență tehnică STIHL.
- Motofierăstrăul nu se află într-o stare sigură.

## 7 Punerea și slăbirea frânei de lanț

### 7.1 Punerea frânei de lanț

Motofierăstrăul este echipat cu o frână de lanț.

Frâna de lanț este aplicată automat la un recul suficient de puternic de inerția apărătorii de mână sau poate fi aplicată de către utilizator.

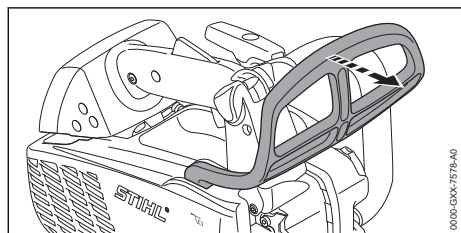

- ▶ Apăsăți apărătoarea de mână, luând mâna stângă de pe mânerul tubular. Protecția mâinilor se fixează perceptibil. Frâna de lanț este trasă.

### 7.2 Eliberarea frânei de lanț

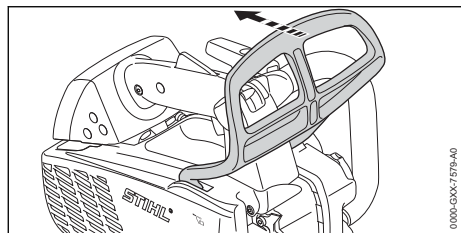

- ▶ Trageți apărătoarea de mână cu mâna stângă în direcția utilizatorului. Protecția mâinilor se fixează perceptibil. Frâna de lanț este slăbită.

## 8 Se amestecă combustibilul și se alimentează motofierăstrăul

### 8.1 Amestecarea combustibilului

Combustibilul necesar pentru acest motofierăstrău este compus dintr-un amestec format din benzină și ulei de motor în doi timpi în raportul de amestec de 1:50.

STIHL recomandă combustibilul STIHL MotoMix gata amestecat.

Pentru amestecarea pe cont propriu a combustibilului, se poate folosi numai un ulei STIHL de motor în doi timpi sau un alt ulei de motor pentru înaltă performanță din clasele JASO FB, JASO FC, JASO FD, ISO-L-EGB, ISO-L-EGC sau ISO-L-EGD.

STIHL recomandă utilizarea unui ulei STIHL de motor în doi timpi HP Ultra sau a unui ulei de motor pentru înaltă performanță pentru a putea asigura valorile-limită privind emisiile pentru întreaga durată de utilizare a mașinii.

- ▶ Asigurați-vă că cifra octanică a benzinei este cel puțin 90 COR, iar proporția de alcool din benzină nu este mai mare de 10% (pentru Brazilia: 27 %).
- ▶ Asigurați-vă că uleiul de motor în doi timpi utilizat îndeplinește cerințele.
- ▶ În funcție de cantitatea de combustibil dorită, determinați cantitățile corecte de ulei de motor în doi timpi și benzină în raportul de amestec de 1:50. Exemple pentru amestecuri de combustibil:
  - 20 ml ulei de motor în doi timpi, 1 l benzină
  - 60 ml ulei de motor în doi timpi, 3 l benzină
  - 100 ml ulei de motor în doi timpi, 5 l benzină
- ▶ Întâi se umple ulei de motor în doi timpi, iar apoi benzină într-o canistră aprobată pentru combustibil.
- ▶ Se amestecă combustibilul.

### 8.2 Alimentarea motofierăstrăului

- ▶ Opriiți motorul și cuplați frâna de lanț.
- ▶ Lăsați motofierăstrăul să se răcească.
- ▶ Așezați motofierăstrăul pe o suprafață plană, astfel încât capacul rezervorului de combustibil să fie orientat în sus.
- ▶ Curățați zona din jurul capacului rezervorului de combustibil cu o lavetă umedă.
- ▶ Rabatați colierul de la capacul rezervorului de combustibil în poziția deschis.

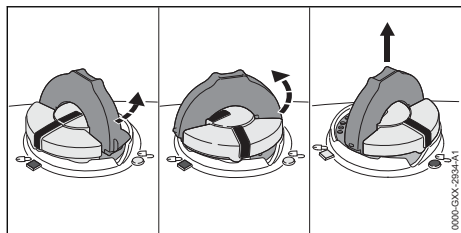

### ! AVERTISMENT

■ Motofierăstrăul se încălzește pe durata lucrărilor sau într-un mediu foarte cald. Combustibilul se dilată în funcție de tipul de combustibil, de înălțime, de temperatura mediului ambiant și de temperatura motofierăstrăului și se poate produce suprapresiune în rezervorul de combustibil. Dacă se deschide capacul rezervorului de combustibil, este posibilă stropirea combustibilului și aprinderea acestuia. Utilizatorul poate fi grav rănit și pot apărea daune materiale.

- ▶ Lăsați motofierăstrăul să se răcească înaintea deschiderii capacului rezervorului de combustibil.
  - ▶ Capacul rezervorului de combustibil se deschide încet și nu dintr-o dată.
- 
- ▶ Capacul rezervorului de combustibil se rotește aprox. 1/8 rotații în sens invers acelor de ceasornic. Dacă rezervorul de combustibil se află sub presiune, suprapresiunea se reduce perceptibil.
  - ▶ Dacă suprapresiunea este redusă complet: Capacul rezervorului de combustibil se rotește în sens invers acelor de ceasornic până când se aliniază marcajele de la capacul rezervorului de combustibil și marcajul de la rezervorul de combustibil.
  - ▶ Scoateți capacul rezervorului de combustibil.

### INDICAȚIE

- Combustibilul se poate separa mai rapid sub influența luminii, a radiației solare și a temperaturilor extreme sau se poate învechi. Este posibilă deteriorarea sau învechirea motofierăstrăului dacă se alimentează cu combustibil separat.
  - ▶ Se amestecă combustibilul.
  - ▶ Nu alimentați cu combustibil care a fost depozitat mai mult de 30 de zile (STIHL MotoMix: 5 ani).

- ▶ Adăugați combustibil astfel încât niciun pic de combustibil să nu se scurgă și să rămână cel puțin 15 mm liber până la marginea rezervorului de combustibil.
- ▶ Dacă se rabatează colierul de la capacul rezervorului de combustibil pe poziția închis: Rabatați colierul pe poziția deschis.

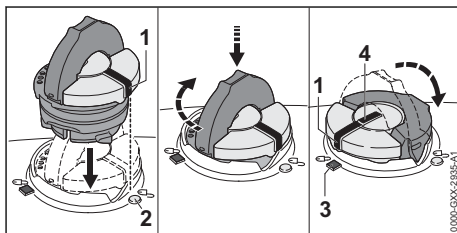

- ▶ Capacul rezervorului de combustibil se așază astfel încât marcajul (1) să fie orientat spre marcajul (2).
- ▶ Capacul rezervorului de combustibil se apasă în jos și se rotește până la opritor în sens orar. Capacul rezervorului de combustibil face clic în poziție. Marcajul (1) este aliniat cu marcajul (4) și indică marcajul (3).
- ▶ Verificați dacă este posibilă tragerea în sus a capacului la rezervorul de combustibil.
- ▶ Dacă nu este posibilă tragerea în sus a capacului rezervorului de combustibil: Rabatați colierul de la capacul rezervorului de combustibil în poziția închis. Rezervorul de combustibil este închis.

Dacă se poate trage în sus capacul rezervorului de combustibil, trebuie efectuate următoarele etape:

- ▶ Capacul rezervorului de combustibil se așază într-o poziție oarecare.

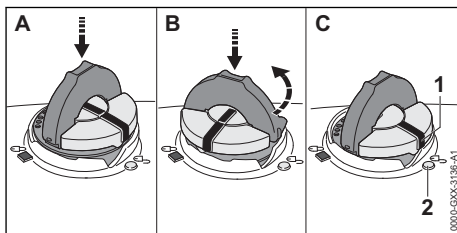

- ▶ Capacul rezervorului de combustibil se apasă în jos și se rotește până la opritor în sens orar.
- ▶ Capacul rezervorului de combustibil se apasă în jos și se rotește în sens invers acelor de ceasornic până când marcajul (1) indică spre marcajul (2).
- ▶ Se încearcă din nou închiderea rezervorului de combustibil.



- ▶ Dacă tot nu este posibilă închiderea rezervorului de combustibil: Nu lucrați cu motofierăstrăul și contactați un serviciu de asistență tehnică STIHL.  
Motofierăstrăul nu se află într-o stare sigură.

## 9 Pornirea și oprirea motorului

### 9.1 Selectarea procedurii de pornire corectă

#### Când trebuie să fie pregătit motorul pentru pornire?

Motorul trebuie să fie pregătit pentru pornire dacă este îndeplinită una dintre următoarele condiții:

- Motorul are temperatura mediului ambiant.
- Motorul s-a oprit după prima accelerare.
- Motorul s-a oprit pentru că rezervorul de combustibil a fost gol.
- ▶ Motorul se pregătește pentru pornire,  9.2 și apoi motorul este pornit,  9.3.

#### Când este posibilă pornirea directă a motorului?

Motorul poate fi pornit direct dacă a funcționat cel puțin 1 minut și dacă a fost oprit numai pentru o scurtă întrerupere a lucrului.

- ▶ Pornirea motorului,  9.3.

### 9.2 Pregătirea motorului pentru pornire

- ▶ Se selectează procedura de pornire corectă.

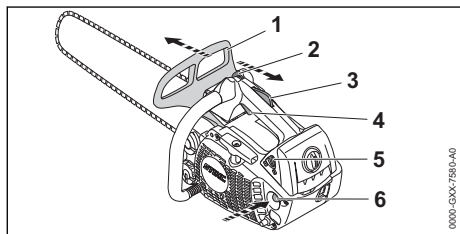

- ▶ Introduceți frâna lanțului (1).
- ▶ Se scoate apărătoarea de lanț.
- ▶ Apăsăți pompa manuală de combustibil (6) de cel puțin 10 ori.
- ▶ Apăsăți blocatorul pârghiei de accelerație (3) și mențineți-l apăsat.
- ▶ Apăsăți pârghia de accelerație (4) și mențineți-o apăsată.
- ▶ Aduceți pârghia combinată (2) în poziția .
- ▶ Eliberați pârghia de accelerație (4) și blocatorul pârghiei de accelerație (3).

- ▶ Aduceți clapeta de pornire (5) în poziția .

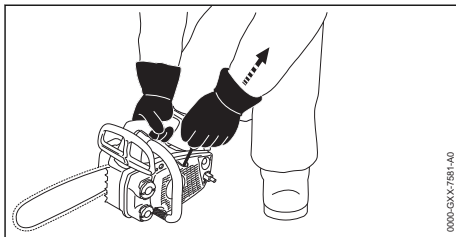



- ▶ Așezați motofierăstrăul pe o suprafață plană.
- ▶ Țineți mânerul de comandă cu mâna dreaptă, așa încât degetul mare să cuprindă mânerul de comandă.
- ▶ Apăsăți motofierăstrăul cu mâna dreaptă pe sol.
- ▶ Fixați motofierăstrăul cu genunchiul drept pe capotă.
- ▶ Trageți încet mânerul demaror cu mâna stângă până la prima rezistență perceptibilă.
- ▶ Trageți rapid mânerul demaror și readuceți-l înapoi până când motorul pornește o dată și se oprește.
- ▶ Aduceți clapeta de pornire (5) în poziția .

### 9.3 Pornirea motorului

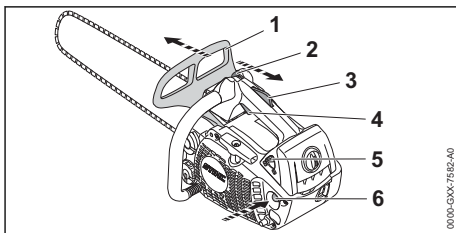
- ▶ Se selectează procedura de pornire corectă.



- ▶ Introduceți frâna lanțului (1).
- ▶ Se scoate apărătoarea de lanț.
- ▶ Aduceți clapeta de pornire (5) în poziția .
- ▶ Apăsăți blocatorul pârghiei de accelerație (3) și mențineți-l apăsat.
- ▶ Apăsăți pârghia de accelerație (4) și mențineți-o apăsată.
- ▶ Aduceți pârghia combinată (2) în poziția .



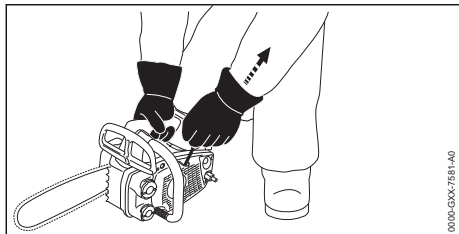

- ▶ Așezați motoferăstrăul pe o suprafață plană.
  - ▶ Țineți cu mâna dreaptă mânerul de comandă, așa încât degetul mare să cuprindă mânerul.
  - ▶ Apăsăți motoferăstrăul cu mâna dreaptă pe sol.
  - ▶ Fixați motoferăstrăul cu genunchiul drept pe capotă.
  - ▶ Trageți încet mânerul demaror cu mâna stângă până la prima rezistență perceptibilă.
  - ▶ Trageți rapid mânerul demaror și readuceți înapoi până la pornirea motorului.
  - ▶ Apăsăți blocatorul pârghiei de accelerație (3) și mențineți-l apăsat.
  - ▶ Apăsăți scurt pârghia de accelerație (4).
- Pârghia combinată (2) sare în poziția **I**. Motorul funcționează în gol.

#### INDICAȚIE

- Dacă se accelerează cu frâna de lanț cuplată este posibilă deteriorarea frânei de lanț.
  - ▶ Înaintea tăierii se decuplează frâna lanțului.
- ▶ Eliberați frâna de lanț. Motoferăstrăul este pregătit pentru utilizare.
- ▶ Dacă lanțul fierăstrăului este antrenat la mersul în gol: Se remediază avariile. Mersul în gol nu este reglat corect.
- ▶ Dacă motorul nu pornește: Motorul se pregătește pentru pornire și, la final, se reîncearcă pornirea motorului.

### 9.4 Opriți motorul

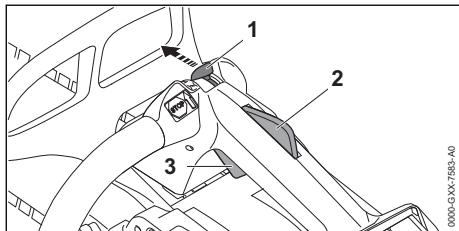

- ▶ Eliberați pârghia de accelerație (3) și blocatorul pârghiei de accelerație (2). Lanțul de ferăstrău nu se mai mișcă.
- ▶ Aduceți pârghia combinată (1) în poziția **C**.

Motorul se oprește, iar pârghia combinată (1) revine în poziția **I**.

- ▶ Dacă motorul nu se oprește:
  - ▶ Aduceți clapeta de pornire în poziția **II**. Motorul se oprește.
  - ▶ Nu folosiți motoferăstrăul și contactați un serviciu de asistență tehnică STIHL. Pârghia combinată este defectă.

## 10 Verificarea motoferăstrăului

### 10.1 Verificarea roții lanțului

- ▶ Opriți motorul.
- ▶ Eliberați frâna de lanț.
- ▶ Demontați capacul roții de lanț.
- ▶ Demontați șina portlanț și lanțul de ferăstrău.

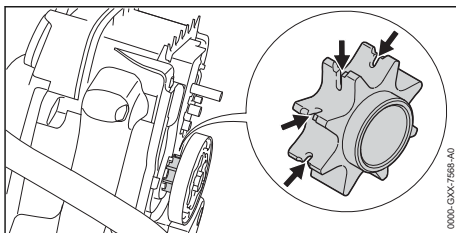

- ▶ Dacă sunt vizibile urmele de uzură: Nu folosiți motoferăstrăul și contactați un serviciu de asistență tehnică STIHL. Roata de lanț trebuie înlocuită.

### 10.2 Verificarea șinei portlanț

- ▶ Opriți motorul și cuplați frâna de lanț.
- ▶ Demontați lanțul de ferăstrău și șina portlanț.

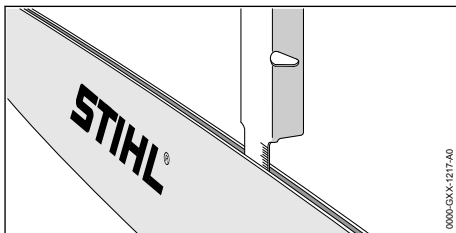



- ▶ Măsurați adâncimea canelurii șinei portlanț cu joja de măsurare de la un calibru de rectificarea STIHL.

- ▶ Înlocuiți șina de lanț, dacă una din următoarele condiții este îndeplinită:
  - Șina portlanț este deteriorată.
  - Adâncimea canelurii măsurate este mai mică decât adâncimea minimă a canelurii șinei portlanț,  19.3.
  - Canelura șinei portlanț este redusă sau extinsă.
- ▶ Dacă există neclarități: Adresați-vă unui distribuitor STIHL.

### 10.3 Verificarea lanțului de ferăstrău

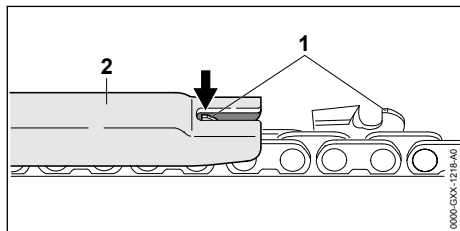
- ▶ Opriti motorul și cuplați frâna de lanț.



- ▶ Măsurați înălțimea limitatorului de adâncime (1) cu un calibr de rectificare STIHL (2). Calibrul de rectificare STIHL trebuie să se potrivească cu pasul lanțului de ferăstrău.
- ▶ În cazul în care limitatorul de adâncime (1) depășește calibrul de rectificare (2): piliți ulterior limitatorul de adâncime (1),  16.3.

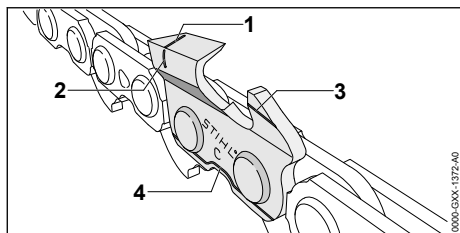

- ▶ Verificați dacă marcajele de uzură (1 până la 4) sunt vizibile pe dinții de tăiere.
- ▶ În cazul în care niciuna din marcajele de uzură nu este vizibilă pe dinții de tăiere: Nu folosiți lanțul fierăstrăului și contactați un serviciu de asistență tehnică STIHL.
- ▶ Cu ajutorul unui calibr de rectificare STIHL verificați dacă se respectă unghiul de ascuțire al dinților de tăiere de 30°. Calibrul de rectificare STIHL trebuie să se potrivească cu pasul lanțului de ferăstrău.
- ▶ Dacă nu se respectă unghiul de ascuțire de 30°: Se ascute lanțul de ferăstrău.
- ▶ Dacă există neclarități: Adresați-vă unui distribuitor STIHL.

### 10.4 Verificarea frânei de lanț

- ▶ Opriti motorul și cuplați frâna de lanț.

#### AVERTISMENT



- ▶ Dinții de tăiere ai lanțului de ferăstrău sunt ascuțiți. Utilizatorul se poate tăia.
  - ▶ Purtați mănuși de lucru făcute din material rezistent la uzură.
- ▶ Încercați să trageți lanțul de ferăstrău cu mâna peste șina portlanț. În cazul în care lanțul de ferăstrău nu poate fi tras cu mâna peste șina portlanț, atunci frâna de lanț funcționează.
- ▶ În cazul în care lanțul de ferăstrău poate fi tras cu mâna peste șina portlanț: Nu folosiți motofierăstrăul și contactați un serviciu de asistență tehnică STIHL. Frâna lanțului este defectă.

### 10.5 Verificarea comenzilor

#### Blocatorul pârghiei de accelerație și pârghia de accelerație

- ▶ Opriti motorul și cuplați frâna de lanț.
- ▶ Încercați să apăsați pârghia de accelerație, fără să apăsați blocatorul pârghiei de accelerație.
- ▶ În cazul în care pârghia de accelerație poate fi apăsată: Nu folosiți motofierăstrăul și contactați un serviciu de asistență tehnică STIHL. Blocatorul pârghiei de accelerație este defect.
- ▶ Se apasă blocatorul pârghiei de accelerație și se menține apăsat.
- ▶ Se apasă pârghia de accelerație și se eliberează din nou.
- ▶ Dacă pârghia de accelerație este greu de acționat sau nu sare în poziția inițială: Nu folosiți motofierăstrăul și contactați un serviciu de asistență tehnică STIHL. Pârghia de accelerație este defectă.

#### Opriti motorul

- ▶ Porniți motorul.
- ▶ Aduceți pârghia combinată (1) în poziția . Motorul se oprește, iar pârghia combinată revine înapoi în poziția .
- ▶ Dacă motorul nu se oprește:
  - ▶ Aduceți clapeta de pornire în poziția . Motorul se oprește.
  - ▶ Nu folosiți motofierăstrăul și contactați un serviciu de asistență tehnică STIHL. Pârghia combinată este defectă.

### 10.6 Verificați lubrifierea lanțului

- ▶ Porniți motorul și decuplați frâna de lanț.

- ▶ Direcționați șina portlanț pe o suprafață deschisă la culoare.
- ▶ Accelerați.  
Uleiul adeziv pentru lanțuri de ferăstrău este proiectat și poate fi văzut pe suprafața deschisă la culoare. Lubrifierea lanțului funcționează.
- ▶ În cazul în care uleiul adeziv pentru lanțuri de ferăstrău proiectat nu este văzut:
  - ▶ Opriți motorul.
  - ▶ Umpleți cu ulei adeziv pentru lanțuri de ferăstrău.
  - ▶ Verificați din nou lubrifierea lanțului.
  - ▶ În cazul în care uleiul adeziv pentru lanțuri de ferăstrău continuă să nu poată fi văzut pe suprafața deschisă la culoare: Nu folosiți motofierăstrăul și contactați un serviciu de asistență tehnică STIHL. Lubrifierea lanțului este defectă.

## 11 Lucrul cu motoferăstrăul

### 11.1 Adaptarea reglajului carburatorului pentru lucrările la înălțime mare

Dacă se lucrează cu motofierăstrăul la înălțime mare, este posibil ca motofierăstrăul să nu mai aibă puterea optimă. Reglajul carburatorului poate fi adaptat astfel încât motofierăstrăul să aibă din nou puterea optimă.

- ▶ Porniți motorul și decuplați frâna de lanț.
- ▶ Motorul se lasă să se încălzească cca. 1 minut cu șocuri de accelerație.

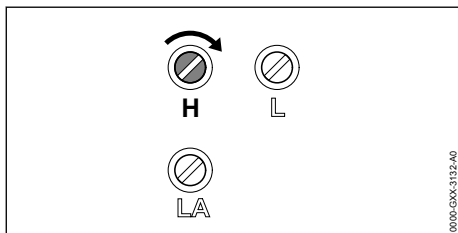

#### INDICAȚIE

- Este posibilă supraîncălzirea motorului dacă se lucrează din nou cu motofierăstrăul la o înălțime redusă.
  - ▶ Executați reglajul standard.
- ▶ Rotiți șurubul de reglaj principal H în sens orar până când motofierăstrăul are din nou puterea optimă la utilizare.

### 11.2 Se adaptează reglajul carburatorului pentru lucrările la temperaturi mai mici de -10 °C.

Dacă se lucrează cu motofierăstrăul la temperaturi mai mici de -10 °C, este posibil ca motorul să nu mai accelereze corect. Reglajul carburatorului poate fi adaptat astfel încât motorul să accelereze din nou corect.

- ▶ Porniți motorul și decuplați frâna de lanț.
- ▶ Motorul se lasă să se încălzească cca. 1 minut cu șocuri de accelerație.

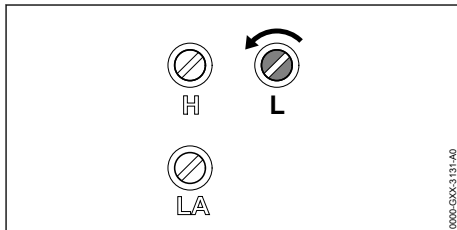

#### INDICAȚIE

- Dacă se lucrează cu motofierăstrăul din nou la temperaturi de peste -10 °C, atunci puterea motorului poate să se reducă semnificativ.
  - ▶ Executați reglajul standard.
- ▶ Șurubul de reglaj al mersului în gol L se rotește cu 1/4 rotație în sens antiorar.
- ▶ Dacă lanțul fierăstrăului funcționează pe durată sau dacă se oprește motorul: Reglați mersul în gol.

### 11.3 Ținerea și ghidarea motofierăstrăului

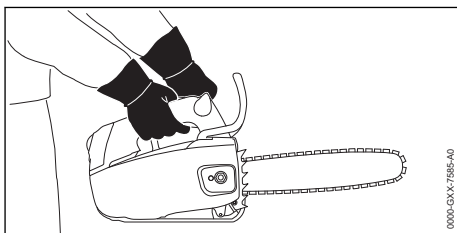

- ▶ Țineți și ghidați motofierăstrăul cu mâna stânga pe mânerul tubular și mâna dreaptă pe mânerul de operare, astfel încât degetul mare de la mâna stângă să cuprindă mânerul tubular, iar degetul mare de la mâna dreaptă să cuprindă mânerul de operare.

**AVERTISMENT**

- Pericolul unui recul este mărit dacă motofierăstrăul este operat cu o singură mână. În cazul de recul, motofierăstrăul poate fi proiectat spre utilizator. Utilizatorul poate pierde controlul asupra motofierăstrăului și poate fi rănit grav sau poate fi ucis.
  - ▶ Nu lucrați cu zona din jurul sfertului superior al șinei portlanț.
  - ▶ Cu cealaltă mână nu vă țineți de ramura care trebuie tăiată.
  - ▶ Nu vă țineți de ramurile aflate în cădere.

Motofierăstrăul poate fi operat cu o singură mână dacă sunt îndeplinite următoarele condiții:

- Nu este posibilă operarea motofierăstrăului cu ambele mâini.
- Poziția de lucru trebuie asigurată cu o mână.
- Motofierăstrăul poate fi ținut strâns și cu o singură mână.
- Toate părțile corpului se află în afara zonei prelungite de balans a motofierăstrăului.

**11.4 Debitarea****AVERTISMENT**

- În cazul de recul, motofierăstrăul poate fi proiectat spre utilizator. Risc de rănire gravă sau deces.
  - ▶ Tăiați cu ferăstrăul la viteză maximă.
  - ▶ Nu tăiați cu zona din jurul sfertului superior al șinei portlanț.
- ▶ Dirijați șina portlanț cu viteză maximă în tăietură astfel încât șina portlanț să nu se încline.

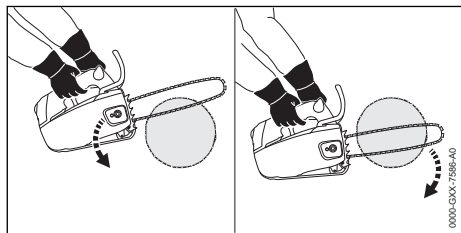

- ▶ Așezați gheara opritoare și folosiți-o drept punct de sprijin.
- ▶ Ghidați șina portlanț complet prin lemn astfel încât gheara opritoare să fie întotdeauna re poziționată.
- ▶ La capătul tăieturii, prindeți greutatea motofierăstrăului.

**11.5 Tăierea crengilor**

- ▶ Cu o mișcare a manetei contra ramurii, apăsați șina portlanț cu viteză maximă.

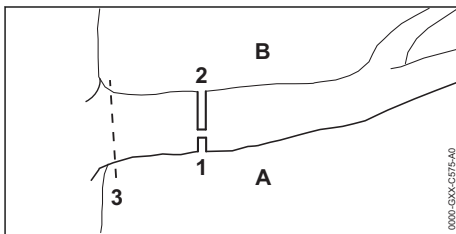

- ▶ Mai întâi realizați o tăietură de eliberare (1) pe partea de presiune (A), apoi realizați o tăietură de separare (2) de sus, direct deasupra primei tăieturi, pe partea de tensionare (B).
- ▶ Efectuați ultima tăiere (3) în apropierea trunchiului, fără a deteriora scoarța.

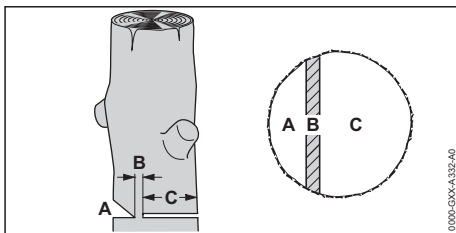
**11.6 Doborârea****11.6.1 Bazele tăieturii de doborâre****A Crestătura**

Crestătura determină direcția de cădere.

**B Porțiunea de rupere**

Porțiunea de rupere ghidează partea de tăiere ca o articulație care conduce copacul la sol. Porțiunea de rupere este 1/10 din diametrul trunchiului.

**C Tăietura de doborâre**

Trunchiul este tăiat prin tăietura de doborâre.

**11.6.2 Realizarea crestăturii**

Crestătura determină direcția în care cade partea de tăiere a copacului. Cerințele specifice fiecărei țări cu privire la locul crestăturii trebuie respectate.

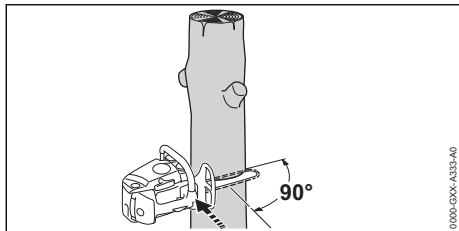

- ▶ Aliniați motofierăstrăul astfel încât creștătura să fie în unghi drept față de direcția de doborâre.
- ▶ Realizați tăietura la nivelul solului pe orizontală.
- ▶ Realizați tăietura la înălțime la un unghi de 45° față de tăietura pe orizontală făcută la nivelul solului.

### 11.6.3 Executarea tăieturii de doborâre

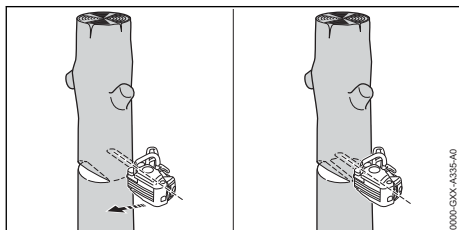

- ▶ Executați tăietura de doborâre orizontală astfel încât să fie menținută porțiunea de rupere.
- ▶ Emiteți un semnal de avertizare
- ▶ Partea de tăiere a copacului se rabatează în jos peste porțiunea de rupere. Partea de tăiere a copacului cade.

## 12 După lucru

### 12.1 După lucru

- ▶ Opriți motorul și cuplați frâna de lanț.
- ▶ Lăsați motofierăstrăul să se răcească.
- ▶ Dacă motofierăstrăul este umedă: Lăsați motofierăstrăul să se usuce.
- ▶ Curățați motofierăstrăul.
- ▶ Curățați filtrul de aer.
- ▶ Curățați șina portlanț și lanțul de ferăstrău.
- ▶ Desfaceți piulița de pe capacul roții de lanț.
- ▶ Rotiți roata de tensionare 2 rotații în sens invers acelor de ceasornic. Lanțul de ferăstrău este tensionat.
- ▶ Strângeți piulița de pe capacul roții de lanț.
- ▶ Glisați apărătoarea de lanț peste șina portlanț, astfel încât să acopere toată șina portlanț.

## 13 Transportarea

### 13.1 Transportarea motofierăstrăului

- ▶ Opriți motorul și cuplați frâna de lanț.
- ▶ Glisați apărătoarea de lanț peste șina portlanț, astfel încât să acopere toată șina portlanț.

#### Modalitate de susținere a motofierăstrăului

- ▶ Transportați motofierăstrăul cu mâna stângă pe mânerul de comandă astfel încât șina portlanț să fie îndreptată spre spate.

#### Transportarea motofierăstrăului într-un autovehicul

- ▶ Asigurați motofierăstrăul, așa încât acesta să nu poată cădea și să nu se poată deplasa.

#### Transportarea motofierăstrăului cu veriga

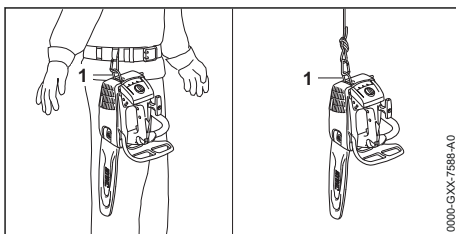

- ▶ Transportați motofierăstrăul cu veriga (1) la nivelul curelei sau al unui cablu.

## 14 Stocarea

### 14.1 Depozitarea motofierăstrăului

- ▶ Opriți motorul și cuplați frâna de lanț.
- ▶ Glisați apărătoarea de lanț peste șina portlanț, astfel încât să acopere toată șina portlanț.
- ▶ Depozitați motofierăstrăul așa încât să se respecte următoarele condiții:
  - Motofierăstrăul nu se poate răsturna și deplasa.
  - Motofierăstrăul este depozitat într-un loc care nu se află la îndemâna copiilor.
  - Motofierăstrăul este curat și uscat.

- ▶ Dacă motofierăstrăul se depozitează mai mult de 30 de zile:
  - ▶ Demontați șina port-lanț și lanțul fierăstrăului.
  - ▶ Deschideți capacul rezervorului de combustibil.
  - ▶ Goliți rezervorul de combustibil.
  - ▶ Închideți rezervorul de combustibil.
  - ▶ Dacă există o pompă manuală de combustibil: pompa manuală de combustibil se apasă de cel puțin 5 ori, înaintea pornirii motorului.
  - ▶ Porniți motorul și lăsați motocoasa să funcționeze la ralanti până la oprirea acestuia.

## 15 Curățare

### 15.1 Curățarea motofierăstrăului

- ▶ Opriiți motorul și cuplați frâna de lanț.
- ▶ Lăsați motofierăstrăul să se răcească.
- ▶ Curățați motofierăstrăul cu o lavetă umedă sau cu soluție STIHL pentru îndepărtarea rășinilor.
- ▶ Fantele de ventilație se curăță cu o pensulă.

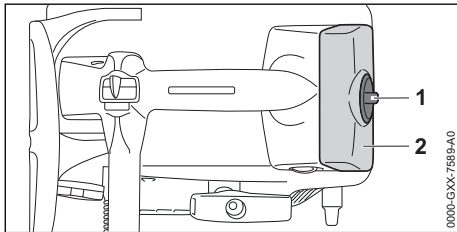

- ▶ Închizătoarea capotei (1) se rotește 1/2 rotații în sens antiorar.
- ▶ Se demontează capota (2).
- ▶ Demontați capacul roții de lanț.
- ▶ Partea interioară a capotei se curăță cu o pensulă, o cârpă umedă sau cu soluția STIHL pentru îndepărtarea rășinilor.
- ▶ Curățați zona din jurul roții de lanț cu o lavetă umedă sau cu soluție STIHL pentru îndepărtarea rășinilor.
- ▶ Așezați capota (2).
- ▶ Închizătoarea capotei (1) se rotește în sens orar până când se aude un clic. Închizătoarea capotei (1) este blocată.
- ▶ Montați capacul roții de lanț.

### 15.2 Curățarea șinei portlanț și a lanțului de ferăstrău

- ▶ Opriiți motorul și cuplați frâna de lanț.
- ▶ Demontați șina portlanț și lanțul de ferăstrău.

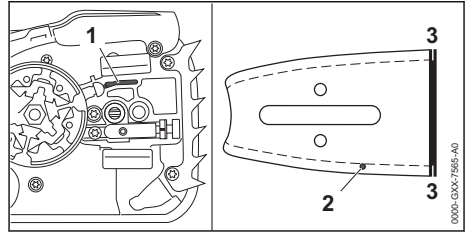

- ▶ Curățați canalul de admisie a uleiului (1), canalul de evacuare a uleiului (2) și canelura (3) cu o pensulă, o perie moale sau soluție STIHL pentru îndepărtarea rășinilor.
- ▶ Curățați lanțul de ferăstrău cu o pensulă, o perie moale sau soluție STIHL pentru îndepărtarea rășinilor.
- ▶ Montați șina portlanț și lanțul de ferăstrău.

### 15.3 Curățarea bujiei

- ▶ Opriiți motorul și cuplați frâna de lanț.
- ▶ Lăsați motofierăstrăul să se răcească.

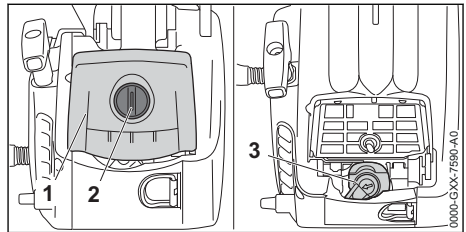

- ▶ Rotiți închizătoarea capotei (2) cu 1/2 rotații în sens invers acelor de ceasornic.
- ▶ Se demontează capota (1).
- ▶ Extrageți fișa bujiei (3).
- ▶ Dacă este murdară zona din jurul bujiei: curățați zona din jurul bujiei cu o lavetă umedă.
- ▶ Deșurubați bujia.
- ▶ Curățați bujia cu o lavetă.
- ▶ Dacă este corodată bujia: înlocuiți-o.

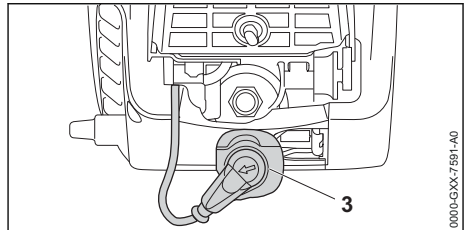

- ▶ Înșurubați și fixați bujia.
- ▶ Apăsați ferm fișa bujiei (3).
- ▶ Așezați capota (1).

- ▶ Închizătoarea capotei (2) se rotește în sens orar până când se aude un clic. Închizătoarea capotei (2) este blocată.

## 15.4 Curățarea filtrului de aer

### 15.4.1 Curățarea filtrului de aer din țesătură

- ▶ Opriiți motorul și cuplați frâna de lanț.

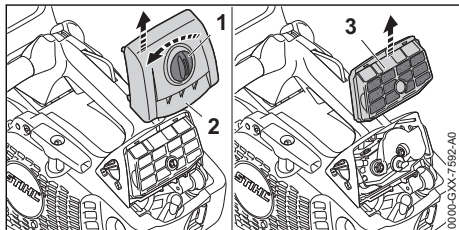

- ▶ Închizătoarea capotei (1) se rotește 1/2 rotații în sens antiorar.
- ▶ Se demontează capota (2).
- ▶ Se scoate filtrul de aer (3).
- ▶ Se lovește ușor filtrul de aer (3).
- ▶ Curățați filtrul de aer (3) cu o pensulă moale.
- ▶ Dacă este deteriorat filtrul de aer (3): Se înlocuiește filtrul de aer (3).
- ▶ Suflați filtrul de aer (3) cu aer comprimat prin partea curată.



#### AVERTISMENT

- În cazul în care produsul de curățare intră în contact cu pielea sau cu ochii, pielea sau ochii se pot irita.
  - ▶ Urmați indicațiile din manualul de utilizare al produsului de curățare.
  - ▶ Evitați contactul cu elementele de curățare.
  - ▶ Dacă a existat contactul cu pielea: Zonele de piele afectate se spală cu apă curată și săpun.
  - ▶ Dacă a existat contactul cu ochii: Spălați ochii cel puțin 15 minute cu apă din abundență și consultați un medic.
- ▶ Dacă filtrul de aer este foarte murdar:
  - ▶ Spălați filtrul de aer (3) cu substanță specială de curățat STIHL sau cu soluție de săpun caldă.
  - ▶ Spălați filtrul de aer (3) de pe partea curată cu jet de apă curgătoare.
  - ▶ Filtrul de aer (3) se lasă să se răcească la aer.

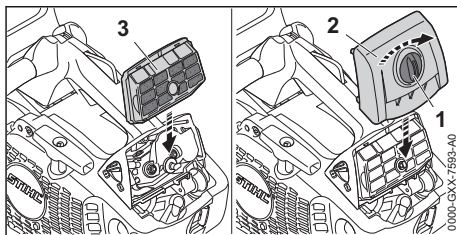

- ▶ Aplicați filtrul de aer (3).
- ▶ Așezați capota (2).
- ▶ Închizătoarea capotei (1) se rotește în sens orar până când se aude un clic. Închizătoarea capotei (1) este blocată.

### 15.4.2 Curățarea filtrului de aer din material textil

- ▶ Opriiți motorul și cuplați frâna de lanț.

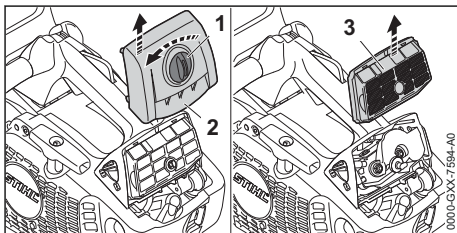

- ▶ Închizătoarea capotei (1) se rotește 1/2 rotații în sens antiorar.
- ▶ Se demontează capota (2).
- ▶ Se scoate filtrul de aer (3).
- ▶ Se lovește ușor filtrul de aer (3).
- ▶ Dacă este deteriorat filtrul de aer (3): Se înlocuiește filtrul de aer (3).
- ▶ Suflați filtrul de aer (3) cu aer comprimat prin partea curată.

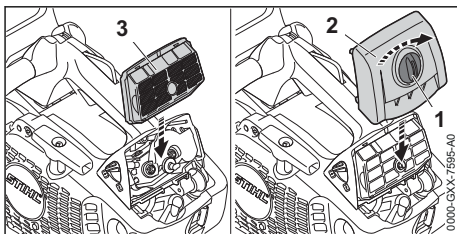

- ▶ Aplicați filtrul de aer (3).
- ▶ Așezați capota (2).
- ▶ Închizătoarea capotei (1) se rotește în sens orar până când se aude un clic. Închizătoarea capotei (1) este blocată.

## 16 Întreținere

### 16.1 Intervale de întreținere

Intervalele de întreținere depind de condițiile ambientale și de lucru. STIHL recomandă următoarele intervale de întreținere:

#### Frâna lanțului

- ▶ La următoarele intervale de timp frâna de lanț trebuie întreținută și reparată la un distribuitor STIHL:
  - Utilizare permanentă: trimestrial
  - Utilizare periodică: semestrial
  - Utilizare ocazională: anual

#### La fiecare 100 ore de funcționare

- ▶ Înlocuiți bujia.

#### Săptămânal

- ▶ Se verifică roata lanțului.
- ▶ Verificarea și debavurarea șinei port-lanț.
- ▶ Verificarea și ascuțirea lanțului de fierăstrău.

#### Lunar

- ▶ Solicitarea curățării rezervorului de ulei de către un distribuitor STIHL.
- ▶ Solicitați curățarea rezervorului de combustibil de către un distribuitor STIHL.
- ▶ Solicitați curățarea capului de aspirare din rezervorul de combustibil de către un serviciu de asistență tehnică STIHL.

#### Anual

- ▶ Solicitați înlocuirea capului de aspirare din rezervorul de combustibil de către un serviciu de asistență tehnică STIHL.

### 16.2 Debavurarea șinei portlanț

Pe marginea exterioară a șinei portlanț se pot forma bavuri.

- ▶ Îndepărtați bavurile cu o pilă plată sau o sculă pentru debavurarea șinei portlanț STIHL.
- ▶ Dacă aveți neclarități, vă rugăm să vă adresați unui distribuitor STIHL.

### 16.3 Ascuțirea lanțului de ferăstrău

Este nevoie de multă practică pentru ascuți un lanț de ferăstrău în mod corespunzător.

Pilele STIHL, accesoriile de pile STIHL, instrumentele de ascuțit STIHL și broșura "Ascuțirea lanțurilor de ferăstrău STIHL" vă sunt de ajutor la ascuțirea în mod corespunzător a lanțului de ferăstrău. Broșura este disponibilă la [www.stihl.com/sharpening-brochure](http://www.stihl.com/sharpening-brochure).

STIHL recomandă ca lanțurile de ferăstrău să fie ascuțite de un distribuitor STIHL.



#### AVERTISMENT

- Dinții de tăiere ai lanțului de ferăstrău sunt ascuțiți. Utilizatorul se poate tăia.
  - ▶ Purtați mănuși de lucru făcute din material rezistent la uzură.

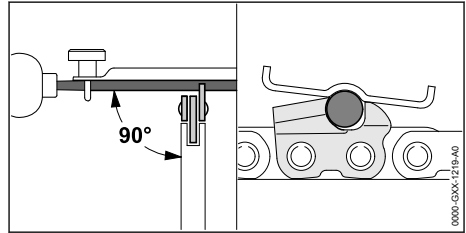

- ▶ Piliți fiecare dinte de tăiere cu o pilă rotundă așa încât să se respecte următoarele condiții:
  - Pila rotundă se potrivește cu pasul lanțului de ferăstrău.
  - Pila rotundă este mânăuită din interior spre exterior.
  - Pila rotundă este deplasată în unghi drept față de șina portlanț.
  - Se respectă unghiul de ascuțire de 30°.

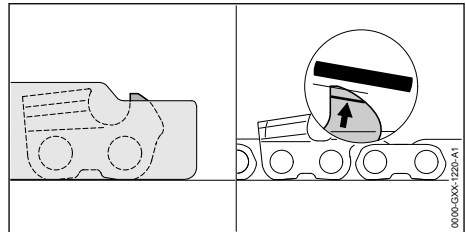

- ▶ Piliți limitatorul de adâncime cu o pilă plană astfel încât acesta să fie în contact cu calibrul de rectificare STIHL și paralel cu marcajul de uzură. Calibrul de rectificare STIHL trebuie să se potrivească cu pasul lanțului de ferăstrău.
- ▶ Dacă există neclarități: Adresați-vă unui distribuitor STIHL.

## 17 Reparare

### 17.1 Repararea motofierăstrăului, a șinei de ghidare și a lanțului de fierăstrău

Utilizatorul nu poate repara singur motofierăstrăul, șina portlanț și lanțul de ferăstrău.

- ▶ Dacă motofierăstrăul, șina portlanț sau lanțul fierăstrăului sunt deteriorate: Nu folosiți motofierăstrăul, șina de ghidaj sau lanțul fierăstrăului și contactați un serviciu de asistență tehnică STIHL.



## 18 Depanare

### 18.1 Remedierea defecțiunilor la motofierăstrău

Majoritatea defecțiunilor au aceleași cauze.

- ▶ Efectuarea următoarelor măsuri:
  - ▶ Curățați filtrul de aer.
  - ▶ Curățați sau înlocuiți bujia.
  - ▶ Executați reglajul standard.
  - ▶ Reglați mersul în gol.
  - ▶ Se adaptează reglajul carburatorului pentru lucrările la înălțime mare.
  - ▶ Se adaptează reglajul carburatorului pentru lucrările la temperaturi mai mici de -10 °C.
- ▶ Dacă defecțiunea persistă: Se efectuează măsurile din tabelul următor.

| Defecțiune                                     | Cauză  | Remediere   |
|--|--|---|
| Nu este posibilă pornirea motorului.           | În rezervorul de combustibil nu este suficient combustibil.                                      | ▶ Se amestecă combustibilul și se alimentează motofierăstrăul.  |
|  | Motorul este înecat.   | ▶ Aerisiți camera de ardere.  |
|  | Carburatorul este prea fierbinte.  | ▶ Lăsați motofierăstrăul să se răcească.<br>▶ Dacă există o pompă manuală de combustibil: Pompa manuală de combustibil se apasă de cel puțin 10 ori, înaintea pornirii motorului. |
|  | Carburatorul este înghețat.  | ▶ Se lasă motofierăstrăul să se încălzească la +10 °C.  |
| Motorul funcționează neregulat în ralanti.     | Carburatorul este înghețat.  | ▶ Se lasă motofierăstrăul să se încălzească la +10 °C.  |
| Motorul se oprește la mersul în gol.           | Carburatorul este înghețat.  | ▶ Se lasă motofierăstrăul să se încălzească la +10 °C.  |
| Motorul accelerează necorespunzător.           | Lațul de ferăstrău este tensionat prea tare.   | ▶ Tensionați corespunzător lanțul de ferăstrău.   |
|  | Sistemul de lubrifiere a lanțului alimentează prea puțin ulei adeziv pentru lanțul de ferăstrău. | ▶ Nu folosiți motofierăstrăul și contactați un serviciu de asistență tehnică STIHL.   |
| Lanțul fierăstrăului nu mișcă la accelerare.   | Frâna de lanț este trasă.  | ▶ Eliberați frâna de lanț.  |
|  | Lanțul de ferăstrău este tensionat prea tare.  | ▶ Tensionați corespunzător lanțul de ferăstrău.   |
|  | Roata dințată a șinei portlanț este blocată.   | ▶ Curățați roata dințată a șinei portlanț cu soluție STIHL pentru îndepărtare a rășinilor.  |
| În timpul lucrului iese fum sau miroase a ars. | Lanțul de ferăstrău este ascuțit corect.   | ▶ Ascuțiți lanțul de ferăstrău corect.  |
|  | În rezervorul de ulei este prea puțin ulei adeziv pentru lanțul fierăstrăului.                   | ▶ Umpleți cu ulei adeziv pentru lanțuri de ferăstrău.   |
|  | Sistemul de lubrifiere a lanțului alimentează prea puțin ulei adeziv pentru lanțul de ferăstrău. | ▶ Nu folosiți motofierăstrăul și contactați un serviciu de asistență tehnică STIHL.   |
|  | Lanțul de ferăstrău este tensionat prea tare.  | ▶ Tensionați corespunzător lanțul de ferăstrău.   |

| Defecțiune | Cauză   | Remediere   |
|------------|---|---|
|            | Motorfierăstrăul nu este folosit corespunzător. | ▶ Citiți instrucțiunile de utilizare și exersați. |

## 18.2 Executarea reglajului standard

- ▶ Opriti motorul și cuplați frâna de lanț.

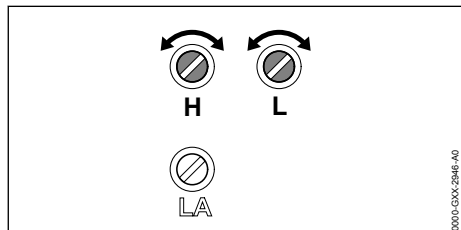

- ▶ Rotiți șurubul de reglaj principal H în sens antiorar până la opritor.
- ▶ Rotiți șurubul de reglaj al mersului în gol L în sens orar până la opritor.
- ▶ Șurubul de reglaj al mersului în gol L se rotește cu 1/4 rotație în sens antiorar.

## 18.3 Reglarea mersului în gol

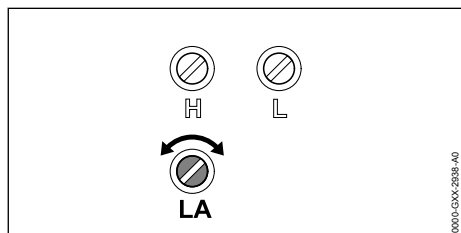

### Motorul se oprește la mersul în gol

- ▶ Executați reglajul standard.
- ▶ Porniți motorul și eliberați frâna lanțului.
- ▶ Motorul se lasă să se încălzească cca. 1 minut cu șocuri de accelerație.
- ▶ Dacă motorul se rotește în continuare la mersul în gol: Rotiți șurubul opritor al mersului în gol LA 1/2 rotații în sens orar și reporniți motorul.
- ▶ Rotiți șurubul limitator al mersului în gol LA în sens orar până când lanțul fierăstrăului este antrenat în mișcare.
- ▶ Rotiți șurubul limitator al mersului în gol LA cu 1 rotație în sens antiorar.

### Lanțul fierăstrăului este antrenat pe durată în regimul de mers în gol

- ▶ Executați reglajul standard.
- ▶ Porniți motorul și eliberați frâna lanțului.
- ▶ Motorul se lasă să se încălzească cca. 1 minut cu șocuri de accelerație.

- ▶ Rotiți șurubul limitator al mersului în gol LA în sens antiorar până când lanțul fierăstrăului se oprește.
- ▶ Rotiți șurubul limitator al mersului în gol LA cu 1 rotație în sens antiorar.

## 18.4 Aerisirea camerei de ardere

- ▶ Introduceți frâna lanțului.

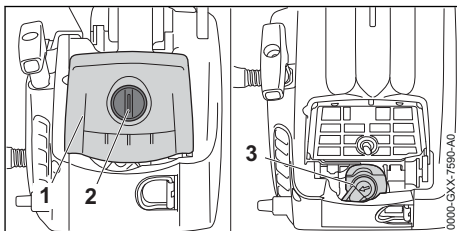

- ▶ Închizătoarea capotei (2) se rotește 1/2 rotații în sens antiorar.
- ▶ Se demontează capota (1).
- ▶ Se extrage fișa bujiei (3).
- ▶ Se deșurubează bujia.
- ▶ Se usucă bujia.

### ⚠ AVERTISMENT

- ▶ Dacă se scoate mânerul demaror cu fișa bujiei scoasă, este posibilă emiterea scânteilor în exterior. Scânteile pot declanșa incendii și explozii într-un mediu foarte inflamabil sau exploziv. Risc de rănire gravă a persoanelor sau de deces și de avariere a bunurilor.
  - ▶ Aduceți și mențineți pârghia combinată în poziția înaintea scoaterii mânerului demaror.
- ▶ Aduceți și mențineți pârghia combinată în poziția .
- ▶ Mânerul demaror se scoate și se readuce de mai multe ori. Camera de ardere este aerisită.
- ▶ Înșurubați și fixați bujia.

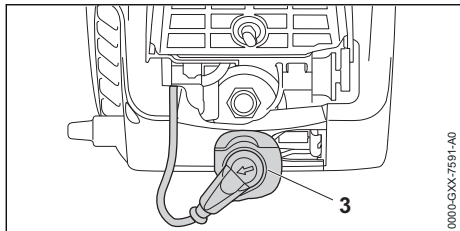

- ▶ Apăsați ferm fișa bujiei (3).
- ▶ Așezați capota (1).
- ▶ Închizătoarea capotei (2) se rotește în sens orar până când se aude un clic. Închizătoarea capotei (2) este blocată.

## 19 Date tehnice

### 19.1 Motoferăstrău STIHL MS 194 T

- Cilindree: 31,8 cm<sup>3</sup>
- Putere conform ISO 7293: 1,4 kW (1,9 CP)
- Turație mers în gol conform ISO 11681: 3.000 ± 50 min<sup>-1</sup>
- Bujii admise: NGK CMR6H de la STIHL
- Distanța dintre electrozii pentru bujie: 0,5 mm
- Greutatea la rezervorul de combustibil gol, rezervorul de ulei gol, fără șină de ghidare și fără lanțul fierăstrăului: 3,3 kg
- Capacitatea maximă a rezervorului de combustibil: 270 cm<sup>3</sup> (0,27 l)
- Capacitatea maximă a rezervorului de ulei: 220 cm<sup>3</sup> (0,22 l)

### 19.2 Roți de lanț și viteze ale lanțului

Pot fi utilizate următoarele roți de lanț:

- 6 dinți pentru 3/8" P
  - Viteză maximă lanț conform ISO 11681: 26,0 m/s
  - Viteza lanțului la putere maximă: 18,6 m/s
- 8 dinți pentru 1/4"P
  - Viteză maximă lanț conform ISO 11681: 23,6 m/s
  - Viteza lanțului la putere maximă: 16,9 m/s

### 19.3 Adâncimea minimă a canelurii șinei portlanț

Adâncimea minimă a canelurii depinde de pasul șinei portlanț.

- 3/8" P: 5 mm

- 1/4" P: 4 mm

### 19.4 Nivelurile de zgomot și vibrații

- Nivelul de presiune acustică  $L_{peq}$  măsurat conform ISO 22868: 100 dB(A). Valoarea K pentru nivelul de presiune acustică este 2 dB(A).
- Nivelul de putere sonoră  $L_{weq}$  măsurat conform ISO 22868: 110 dB(A). Valoarea K pentru nivelul de putere sonoră este 2 dB(A).
- Valoarea vibrațiilor  $a_{hv, eq}$  măsurată conform ISO 22867:
  - Mâner tubular: 3,6 m/s<sup>2</sup>. Valoarea K pentru nivelul vibrației este de 2 m/s<sup>2</sup>.
  - Mâner de comandă: 3,6 m/s<sup>2</sup>. Valoarea K pentru nivelul vibrației este de 2 m/s<sup>2</sup>.

Informații referitoare la conformitatea cu Directiva pentru vibrații 2002/44/CE sunt disponibile la [www.stihl.com/vib](http://www.stihl.com/vib).

### 19.5 REACH

REACH este Regulamentul european referitor la înregistrarea, evaluarea și autorizarea substanțelor chimice.

Informații referitoare la conformarea Regulamentului REACH sunt date la [www.stihl.com/reach](http://www.stihl.com/reach).

### 19.6 Valoarea de emisie a gazelor reziduale

Valoarea CO<sub>2</sub> măsurată în procesul de certificare a tipului UE este indicată pe site-ul [www.stihl.com/co2](http://www.stihl.com/co2), în datele tehnice specifice produsului.

Valoarea CO<sub>2</sub> măsurată a fost determinată pe un motor reprezentativ, conform unui procedeu de verificare normat, și nu reprezintă o garanție expresă sau implicită a puterii unui anumit motor.

Prin utilizarea conform destinației și întreținerea descrise în aceste instrucțiuni de utilizare sunt îndeplinite cerințele în vigoare privind emisiile de gaze reziduale. În caz de modificări asupra motorului se pierde permisul de funcționare.

## 20 Combinații ale șinei portlanț și lanțului de ferăstrău

### 20.1 Motofierăstrău STIHL MS 194 T

| Diviziunea | Grosime za de antrenare/lățime canelură | Lungime | Șină port-lanț                   | Număr de dinți la roata dințată | Numărul zalelor de antrenare | Lanțul fierăstrăului                |               |
|------------|---|---------|----------------------------------|---------------------------------|------------------------------|-------------------------------------|---------------|
| 3/8" P     | 1,1 mm                                  | 25 cm   | Rollomatic E light               | 7                               | 39                           | 61 PMM3 (3610)                      |               |
|            |   | 30 cm   | Rollomatic E, Rollomatic E light |                                 | 44                           |                                     |               |
|            |   | 35 cm   | Rollomatic E, Rollomatic E light |                                 | 44                           |                                     |               |
|            |   | 40 cm   | Rollomatic E                     |                                 | 50                           |                                     |               |
|            |   | 30 cm   | Rollomatic E                     |                                 | 55                           |                                     |               |
|            | 1,3 mm                                  | 30 cm   | Rollomatic E / Light 04          | 9                               | 44                           | 61 PMM3 (3610)<br>61 PS3 Pro (3699) |               |
|            |   | 35 cm   |                                  |                                 | 50                           |                                     |               |
|            |   | 40 cm   |                                  |                                 | 55                           |                                     |               |
|            | 1/4" P                                  | 1,1 mm  | 25 cm                            | Rollomatic E                    | 8                            | 56                                  | 71 PM3 (3670) |
|            |   |         | 30 cm                            |                                 |                              | 64                                  |               |
| 35 cm      |   |         | 72                               |                                 |                              |                                     |               |
| 30 cm      |   |         | Carving E                        | -                               |                              | 64                                  |               |

Lungimea de tăiere a unei șinei portlanț depinde de motofierăstrăul și lanțul de ferăstrău utilizate. Lungimea de tăiere efectivă a unei șinei port-lanț poate fi mai mică decât lungimea specificată.

## 21 Piese de schimb și accesorii

### 21.1 Piese de schimb și accesorii

**STIHL** Aceste simboluri identifică piesele de schimb originale STIHL și accesorii originale STIHL.

STIHL recomandă folosirea pieselor de schimb originale STIHL și a accesoriilor originale STIHL.

Piesele de schimb și accesoriiile altor producători nu pot fi evaluate de STIHL referitor la fiabilitate, siguranță și potrivire în pofida monitorizării continue a pieței, iar STIHL nu poate recomanda utilizarea acestora.

Piesele de schimb și accesoriiile originale STIHL se pot procura de la un distribuitor STIHL.

## 22 Eliminare

### 22.1 Eliminarea motofierăstrăului

Informațiile referitoare la eliminare pot fi obținute din partea administrației locale sau din partea unui distribuitor STIHL.

O eliminare necorespunzătoare poate dăuna sănătății și mediului.

- ▶ Produsele STIHL și ambalajul acestora trebuie livrate pentru reciclare la un centru de colectare adecvat, conform prevederilor locale.
- ▶ Nu eliminați împreună cu gunoii menajer.

## 23 Declarație de conformitate EU

### 23.1 Motofierăstrău STIHL MS 194 T

ANDREAS STIHL AG & Co. KG  
Badstraße 115  
D-71336 Waiblingen

Germania

- declară cu propria răspundere, că
- Model constructiv: motofierăstrău
  - Marca: STIHL
  - Tip: MS 194 T
  - Număr de identificare serie: 1137
  - Cilindree: 31,8 cm<sup>3</sup>

este conform cu cerințele Directivelor relevante 2011/65/UE, 2006/42/CE, 2014/30/UE și

2000/14/CE și a fost creat și produs în conformitate cu versiunile diverselor standarde aplicabile la respectivele date de producție: EN ISO 11681-1, EN 55012 și EN 61000-6-1.

Examinarea CE de tip conform Directivei 2006/42/CE Art. 12.3(b) a fost efectuată la: DPLF, Deutsche Prüf- und Zertifizierungsstelle für Land- und Forsttechnik GbR (NB 0363), Spremberger Straße 1, 64823 Groß-Umstadt, Germania

– Număr de certificare: K-EG 2018/8641  
Pentru determinarea nivelului de putere sonoră măsurat și garantat s-a procedat conform directivei 2000/14/CE, Anexa V, cu aplicarea normei ISO 9207.

– Nivelul măsurat al puterii acustice: 112 dB(A)  
– Nivelul de putere sonoră garantat: 114 dB(A)

Documentele tehnice sunt păstrate de Departamentul de autorizare produse al ANDREAS STIHL AG & Co. KG.

Anul producției și codul utilajului sunt indicate pe motofierăstrău.

Waiblingen, 01.08.2022

ANDREAS STIHL AG & Co. KG

reprezentat de 

Robert Olma, Vice President, Regulatory Affairs & Global Governmental Relations

## 24 Declarația de conformitate UKCA

### 24.1 Motofierăstrău STIHL MS 194 T

**UK  
CA**

ANDREAS STIHL AG & Co. KG  
Badstraße 115  
D-71336 Waiblingen  
Germania

declară cu propria răspundere, că

- Model constructiv: motofierăstrău
- Marca: STIHL
- Tip: MS 194 T
- Număr de identificare serie: 1137
- Cilindree: 31,8 cm<sup>3</sup>

este conform cu cerințele Regulamentelor UK The Restriction of the Use of Certain Hazardous Substances in Electrical and Electronic Equipment Regulations 2012, Supply of Machinery (Safety) Regulations 2008, Electromagnetic Compatibility Regulations 2016 și Noise Emission in the Environment by Equipment for use Outdoors Regulations 2001 relevante și a fost creat și produs în conformitate cu versiunile următoarelor standarde aplicabile la respectivele date de producție: EN ISO 11681-1, EN 55012 și EN 61000-6-1.

Examinarea de tip a fost efectuată de către: Intertek Testing & Certification Ltd, Academy Place, 1 – 9 Brook Street, Brentwood Essex, CM14 5NQ, Marea Britanie

– Număr de certificare: UK-MCR-0023  
Nivelurile de putere acustică măsurate și garantate au fost determinate în conformitate cu anexa 8 din Regulamentul Regatului Unit Noise Emission in the Environment by Equipment for use Outdoors Regulations 2001., utilizând standardul ISO 9207.

– Nivelul măsurat al puterii acustice: 112 dB(A)  
– Nivelul de putere sonoră garantat: 114 dB(A)

Documentele tehnice sunt păstrate de ANDREAS STIHL AG & Co. KG.

Anul producției și codul utilajului sunt indicate pe motofierăstrău.

Waiblingen, 01.08.2022

ANDREAS STIHL AG & Co. KG

reprezentat de 

Robert Olma, Vice President, Regulatory Affairs & Global Governmental Relations

## 25 Adrese

[www.stihl.com](http://www.stihl.com)





[www.stihl.com](http://www.stihl.com)



0458-568-5521-B



0458-568-5521-B